



DEPARTAMENTO DEL META
MUNICIPIO DE ACACIAS
 EMPRESA DE SERVICIOS PUBLICOS DE ACACIAS E.S.P.



MEMORIA DE CANTIDADES

PROYECTO: MEJORAMIENTO ALCANTARILLADO SANITARIO DE LAS CARRERAS 15 A 16A ENTRE RIO ACACIITAS Y CALLE 17, CARRERA 15 ENTRE CALLES 17 Y 19, CARRERAS 21 Y 22 ENTRE CALLES 18 Y 19, CARRERA 18A ENTRE CALLE 17 Y 18 Y OPTIMIZACION DE LAS REDES DE ACUEDUCTO EN LA DIAGONAL 15 ENTRE CARRERA 20 Y 23, CALLE 16 ENTRE CARRERA 21 Y 23 Y CARRERA 22 ENTRE DIAGONAL 15 Y CALLE 16 EN EL MUNICIPIO DE ACACIAS - META

DESCRIPCIÓN ITEM:	Excavación manual en conglomerado h < 1.50m						ITEM PROJ.	UNIDAD DE MEDIDA
							1.3.1	M3
SECTOR BARRIO MANCERA	DOMICILIARIAS	DIMENSIONES			PAV. RIGIDO (M3)	PAV. FLEXIBLE (M3)	No. DOMICILIARIAS	Medida Total
		LONGITUD	ANCHO	ALTO				
	CRA 18A # 17 - 63	5,60	1,00	1,20	0,20			6,52
	CRA 18A # 17 - 55	5,60	1,00	1,20	0,20			6,52
	CRA 18A # 17 - 47	5,60	1,00	1,20	0,20			6,52
	CRA 18A # 17 - 39	5,60	1,00	1,20	0,20			6,52
	CRA 18A # 17 - 33	5,60	1,00	1,20	0,20			6,52
	CRA 18A # 17 - 27	5,60	1,00	1,20	0,20			6,52
	CRA 18A # 17 - 19	5,60	1,00	1,20	0,20			6,52
	CRA 18A # 17 - 11	5,60	1,00	1,20	0,20			6,52
	CRA 18A # 17 - 03	5,60	1,00	1,20	0,20			6,52
	CRA 18A # 17 - 02	5,60	1,00	1,20	0,20			6,52
	CRA 18A # 17 - 10	5,60	1,00	1,20	0,20			6,52
	CRA 18A # 17 - 20	5,60	1,00	1,20	0,20			6,52
	CRA 18A # 17 - 24	5,60	1,00	1,20	0,20			6,52
	CRA 18A # 17 - 32	5,60	1,00	1,20	0,20			6,52
	CRA 18A # 17 - 40	5,60	1,00	1,20	0,20			6,52
	CRA 18A # 17 - 46	5,60	1,00	1,20	0,20			6,52
	CRA 18A # 17 - 52	5,60	1,00	1,20	0,20			6,52
	CRA 18A # 17 - 60	5,60	1,00	1,20	0,20			6,52
	CRA 18A # 17 - 66	5,60	1,00	1,20	0,20			6,52
	CRA 18A # 17 - 74	5,60	1,00	1,20	0,20			6,52
	CRA 18A # 17 - 82	5,60	1,00	1,20	0,20			6,52
	CAJAS DE INSPECCION	1,00	1,00	1,20			110,00	132,00
OBSERVACIONES:	SUB TOTAL							268,92
	VIENEN							834,70
	TOTAL VOLUMEN PRESUPUESTADO							1103,62

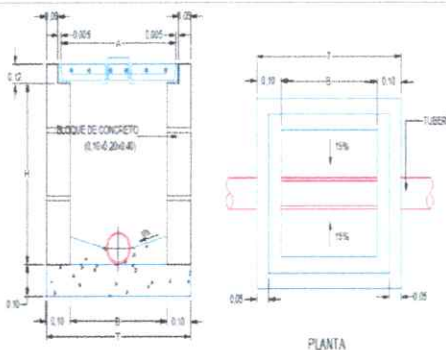

Firma Aprobó ING. Nelson Lozano Cantor Gerente ESPA E.S.P.

Firma Realizó ING. Yorman Gonzalez Jaramillo C.P.S 060 DE 2022



DEPARTAMENTO DEL META

MUNICIPIO DE ACACIAS

EMPRESA DE SERVICIOS PUBLICOS DE ACACIAS E.S.P.



MEMORIA DE CANTIDADES

PROYECTO: MEJORAMIENTO ALcantarillado sanitario de las Carreras 15 a 16a entre Rio Acacitas y Calle 17, Carrera 15 entre Calles 17 y 19, Carreras 21 y 22 entre Calles 18 y 19, Carrera 18a entre Calle 17 y 18 y Optimización de las Redes de Acueducto en la Diagonal 15 entre Carrera 20 y 23, Calle 16 entre Carrera 21 y 23 y Carrera 22 entre Diagonal 15 y Calle 16 en el Municipio de Acacias - Meta

DESCRIPCIÓN ITEM: Excavación mecánica en conglomerado h < 3.0m

CONCEPTO

EXCAVACION SECCION TALUD SECTOR MANCERA

Table with columns: POZO INICIAL, POZO FINAL, LONG, ANCHO INICIAL, ALT. INI, VOL. EXC, ANCHO TALUD, ANCHO PROMEDIO, RAS. INI, RAS. FIN, BAT. INI, BAT. FI, CAMA, ALT. PROM, ALT. TALUD, EXC. RED, PAV. RIGIDO (M3), PAV. FLEXIBLE (M3), EXC. TOTAL. Rows include items PZ-9 through PZ-23.

OBSERVACIONES:

Summary table with columns: SUB TOTAL, VIENEN, TOTAL. Values: 991,12, 0,00, 991,12.

Firma Aprobó

ING. Nelson Lozano Cantor Gerente ESPA E.S.P.

Firma Realizó

ING. Yorman Gonzalez Jaramillo C.P.S 060 DE 2022



DEPARTAMENTO DEL META

MUNICIPIO DE ACACIAS

EMPRESA DE SERVICIOS PUBLICOS DE ACACIAS E.S.P.



MEMORIA DE CANTIDADES

PROYECTO: MEJORAMIENTO ALCANTARILLADO SANITARIO DE LAS CARRERAS 15 A 16A ENTRE RIO ACACHITAS Y CALLE 17, CARRERA 15 ENTRE CALLES 17 Y 19, CARRERAS 21 Y 22 ENTRE CALLES 18 Y 19, CARRERA 18A ENTRE CALLE 17 Y 18 Y OPTIMIZACION DE LAS REDES DE ACUEDUCTO EN LA DIAGONAL. 15 ENTRE CARRERA 21 Y 23 Y CARRERA 22 ENTRE DIAGONAL 15 Y CALLE 16 EN EL MUNICIPIO DE ACACIAS - META

DESCRIPCIÓN ITEM:	Excavación mecánica en conglomerado h < 3.0m	ITEM PROY.	UNIDAD DE MEDIDA
		1.3.2	M3

CONCEPTO

POZO INICIAL	RAS. INI	BAT. INI	LONG	ANCHO	PLACA PISO	ALT. POZO	PAV. RIGIDO (M3)	PAV. FLEXIBLE (M3)	EXC. PZ	
										EXCAVACION SECCION TALUD Y POZO SECTOR MANCERA
PZ-9	555,86	554,46	2,00	2,00	0,20	1,60	1,00		5,40	
PZ-10	555,18	553,76	2,00	2,00	0,20	1,62	1,00		5,48	
PZ-11	554,47	553,07	2,00	2,00	0,20	1,60	1,00		5,40	
PZ-12	554,68	552,73	2,00	2,00	0,20	2,15	1,00		7,60	
PZ-13	554,54	553,14	2,00	2,00	0,20	1,60	1,00		5,40	
PZ-14	554,25	552,83	2,00	2,00	0,20	1,62	1,00		5,48	
PZ-15	554,23	552,83	2,00	2,00	0,20	1,60	1,00		5,40	
PZ-16	554,11	552,28	2,00	2,00	0,20	2,03	1,00		7,12	
PZ-17	554,07	552,67	2,00	2,00	0,20	1,60	1,00		5,40	
PZ-18	552,70	551,28	2,00	2,00	0,20	1,62	1,00		5,48	
PZ-19	562,11	560,71	2,00	2,00	0,20	1,60	0,40	0,40	6,00	
PZ-20	561,48	560,21	2,00	2,00	0,20	1,47	0,40	0,40	5,48	
PZ-21	561,34	559,94	2,00	2,00	0,20	1,60	1,00		5,40	
PZ-22	560,59	559,50	2,00	2,00	0,20	1,29	1,00		4,16	
PZ-23	559,08	558,03	2,00	2,00	0,20	1,25	1,00		4,00	
PZ-24	558,00	556,40	2,00	2,00	0,20	1,80	2,00		5,20	
SUB TOTAL									88,40	
VIENEN										99,12
TOTAL									1079,52	

DETALLES

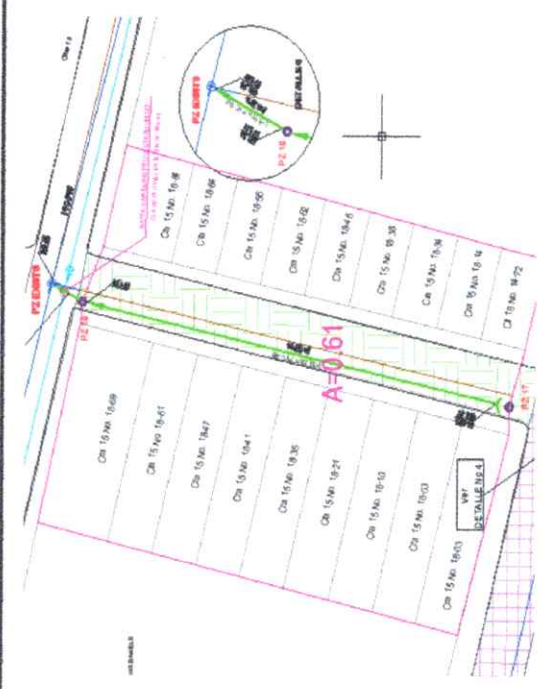

OBSERVACIONES:

Firma Aprobó: ING. Nelson Lozano Cantor
Gerente ESPA E.S.P.

Firma Realizó: ING. Yorman Gonzalez Jaramillo
C.P.S 060 DE 2022



Alcaldía de Acacias

DEPARTAMENTO DE META
MUNICIPIO DE ACACIAS
 EMPRESA DE SERVICIOS PUBLICOS DE ACACIAS E.S.P.



MEMORIA DE CANTIDADES

PROYECTO: MEJORAMIENTO ALCANTARILLADO SANITARIO DE LAS CARRERAS 15 A 16A ENTRE RIO ACACITAS Y CALLE 17, CARRERA 15 ENTRE CALLES 17 Y 19, CARRERAS 21 Y 22 ENTRE CALLES 18 Y 19, CARRERA 18A ENTRE CALLE 17 Y 18 Y OPTIMIZACION DE LAS REDES DE ACUEDUCTO EN LA DIAGONAL 15 ENTRE CARRERA 20 Y 23, CALLE 16 ENTRE CARRERA 21 Y 23 Y CARRERA 22 ENTRE DIAGONAL 15 Y CALLE 16 EN EL MUNICIPIO DE ACACIAS - META

DESCRIPCIÓN ITEM:

Retiro sobrantes de excavación

ITEM PROY.

1.3.3

UNIDAD DE MEDIDA
M3

CONCEPTO

DIMENSIONES

POZO INICIAL

POZO FINAL

VOL. EXC

FACTOR EXPANSION

VOL. Total

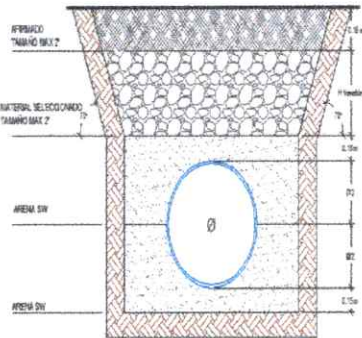

DETALLE DE CIMENTACION PARA VIAS SIN PAVIMENTAR TIPO C1

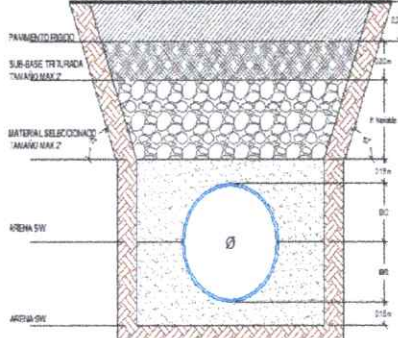

DETALLE DE CIMENTACION PARA VIAS PAVIMENTADAS TIPO C3

PZ-9	PZ-10	103,52	20,70	124,22
PZ-10	PZ-EXIST5	17,43	3,49	20,92
PZ-11	PZ-12	124,61	24,92	149,53
PZ-12	PZ-EXIST6	23,45	4,69	28,14
PZ-13	PZ-14	43,23	8,65	51,88
PZ-14	PZ-EXIST7	17,94	3,59	21,53
PZ-15	PZ-16	183,34	36,67	220,01
PZ-16	PZ-EXIST8	20,84	4,17	25,01
PZ-17	PZ-18	151,19	30,24	181,43
PZ-18	PZ-EXIST9	17,91	3,58	21,49
PZ-19	PZ-20	146,91	29,38	176,29
PZ-20	PZ-EXIST10	20,38	4,08	24,46
PZ-21	PZ-22	126,34	25,27	151,61
PZ-22	PZ-EXIST11	13,50	2,70	16,20
PZ-23	PZ-24	96,73	19,35	116,08
ACOMETIDAS DOMICILIARIAS		971,62	194,32	1165,94
CAJA DE INSPECCION		132,00	26,40	158,40

OBSERVACIONES:

SUB TOTAL

2653,14

VIENEN

0,00

TOTAL PRESUPUESTADO

2653,14

Firma
Aprobó

ING. Nelson Lozano Cantor
Gerente ESPA E.S.P.

Firma
Realizó

ING. Yorman Gonzalez Jaramillo
C.P.S 060 DE 2022



**Alcaldía
de Acacias**

DEPARTAMENTO DE META

MUNICIPIO DE ACACIAS

EMPRESA DE SERVICIOS PUBLICOS DE ACACIAS E.S.P.



MEMORIA DE CANTIDADES

PROYECTO:

MEJORAMIENTO ALCANTARILLADO SANITARIO DE LAS CARRERAS 15 A 16A ENTRE RIO ACACITAS Y CALLE 17, CARRERA 15 ENTRE CALLES 17 Y 19, CARRERAS 21 Y 22 ENTRE CALLES 18 Y 19, CARRERA 18A ENTRE CALLE 17 Y 18 Y OPTIMIZACION DE LAS REDES DE ACUEDUCTO EN LA DIAGONAL 15 ENTRE CARRERA 20 Y 23, CALLE 16 ENTRE CARRERA 21 Y 23 Y CARRERA 22 ENTRE DIAGONAL 15 Y CALLE 16 EN EL MUNICIPIO DE ACACIAS - META

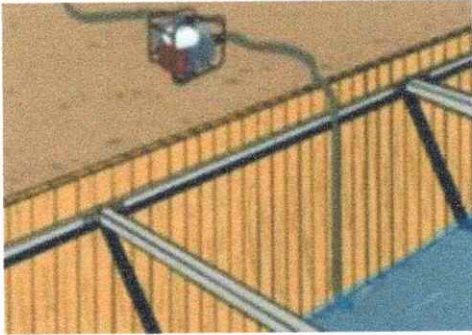
DESCRIPCIÓN ITEM:	manejo de aguas en excavaciones, (incluye 2 motobombas 3", y 2 motobombas 4")	ITEM PROY.	UNIDAD DE MEDIDA
		1.3.4	DIA
CONCEPTO		DIMENSIONES	
	MES	No. ELEM	Medida Total
	3,00	1	3,00
OBSERVACIONES:		SUB TOTAL 3,00	
		VIENEN 0,00	
		TOTAL PRESUPUESTADO 3,00	

Firma
Aprobó

ING. Nelson Lozano Cantor
Gerente ESPA E.S.P.

Firma
Realizó

ING. Yorman Gonzalez Jaramillo
C.P.S 060 DE 2022



**Alcaldía
de Acacias**

DEPARTAMENTO DE META
MUNICIPIO DE ACACIAS

EMPRESA DE SERVICIOS PUBLICOS DE ACACIAS E.S.P.



MEMORIA DE CANTIDADES

PROYECTO:

MEJORAMIENTO ALCANTARILLADO SANITARIO DE LAS CARRERAS 15 A 16A ENTRE RIO ACACITAS Y CALLE 17, CARRERA 15 ENTRE CALLES 17 Y 19, CARRERAS 21 Y 22 ENTRE CALLES 18 Y 19, CARRERA 18A ENTRE CALLE 17 Y 18 Y OPTIMIZACION DE LAS REDES DE ACUEDUCTO EN LA DIAGONAL 15 ENTRE CARRERA 20 Y 23, CALLE 16 ENTRE CARRERA 21 Y 23 Y CARRERA 22 ENTRE DIAGONAL 15 Y CALLE 16 EN EL MUNICIPIO DE ACACIAS - META

DESCRIPCIÓN ITEM:	Instalación de tubería PVC para alcantarillados 8" (Inc. nivelación de precisión)	ITEM PROJ.	UNIDAD DE MEDIDA		
		1.4.1	M		
<p>SECTOR MANCERA</p>	DIMENSIONES			No. Elem.	Medida Total
	POZO INICIAL	POZO FINAL	LONGITUD		
	PZ-9	PZ-10	58,41	1,00	58,41
	PZ-10	PZ-EXIST5	6,69	1,00	6,69
	PZ-11	PZ-12	53,01	1,00	53,01
	PZ-12	PZ-EXIST6	6,09	1,00	6,09
	PZ-13	PZ-14	22,52	1,00	22,52
	PZ-14	PZ-EXIST7	7,35	1,00	7,35
	PZ-15	PZ-16	89,54	1,00	89,54
	PZ-16	PZ-EXIST8	5,90	1,00	5,90
	PZ-17	PZ-18	86,79	1,00	86,79
	PZ-18	PZ-EXIST9	6,99	1,00	6,99
	PZ-19	PZ-20	79,73	1,00	79,73
	PZ-20	PZ-EXIST10	8,65	1,00	8,65
	PZ-21	PZ-22	83,56	1,00	83,56
	PZ-22	PZ-EXIST11	6,50	1,00	6,50
	PZ-23	PZ-24	101,37	1,00	101,37
	SUB TOTAL				623,10
	VIENEN				0,00
	TOTAL PRESUPUESTADO				623,10

OBSERVACIONES:

Firma
Aprobó

ING. Nelson Lozano Cantor
Gerente ESPA E.S.P.

Firma
Realizó

ING. Yorman Gonzalez Jaramillo
C.P.S 060 DE 2022



**Alcaldía
de Acacias**

DEPARTAMENTO DE META

MUNICIPIO DE ACACIAS

EMPRESA DE SERVICIOS PUBLICOS DE ACACIAS E.S.P.



MEMORIA DE CANTIDADES

PROYECTO:

MEJORAMIENTO ALCANTARILLADO SANITARIO DE LAS CARRERAS 15 A 16A ENTRE RIO ACACITAS Y CALLE 17, CARRERA 15 ENTRE CALLES 17 Y 19, CARRERAS 21 Y 22 ENTRE CALLES 18 Y 19, CARRERA 18A ENTRE CALLE 17 Y 18 Y OPTIMIZACION DE LAS REDES DE ACUEDUCTO EN LA DIAGONAL 15 ENTRE CARRERA 20 Y 23, CALLE 16 ENTRE CARRERA 21 Y 23 Y CARRERA 22 ENTRE DIAGONAL 15 Y CALLE 16 EN EL MUNICIPIO DE ACACIAS - META

DESCRIPCIÓN ITEM:

Arena para base de tubería (Incluye cargue, acarreo y compactación)

ITEM PROY.

UNIDAD DE MEDIDA

1.5.1

M3

SECTOR MANCERA

POZO INICIAL	POZO FINAL	Ø	DIMENSIONES				VOL TUBO	Medida Total
			CAMA	LONG	ANCHO INICIAL	ALT. INI		
PZ-9	PZ-10	8	0,15	58,41	1,00	0,50	1,89	27,32
PZ-10	PZ-EXIST5	8	0,15	6,69	1,00	0,50	0,22	3,13
PZ-11	PZ-12	8	0,15	53,01	1,00	0,50	1,72	24,79
PZ-12	PZ-EXIST6	8	0,15	6,09	1,00	0,50	0,20	2,85
PZ-13	PZ-14	8	0,15	22,52	1,00	0,50	0,73	10,53
PZ-14	PZ-EXIST7	8	0,15	7,35	1,00	0,50	0,24	3,44
PZ-15	PZ-16	8	0,15	89,54	1,00	0,50	2,90	41,87
PZ-16	PZ-EXIST8	8	0,15	5,90	1,00	0,50	0,19	2,76
PZ-17	PZ-18	8	0,15	86,79	1,00	0,50	2,81	40,59
PZ-18	PZ-EXIST9	8	0,15	6,99	1,00	0,50	0,23	3,27
PZ-19	PZ-20	8	0,15	79,73	1,00	0,50	2,59	37,28
PZ-20	PZ-EXIST10	8	0,15	8,65	1,00	0,50	0,28	4,05
PZ-21	PZ-22	8	0,15	83,56	1,00	0,50	2,71	39,07
PZ-22	PZ-EXIST11	8	0,15	6,50	1,00	0,50	0,21	3,04
PZ-23	PZ-24	8	0,15	101,37	1,00	0,50	3,29	47,40
ACOMETIDAS		6	0,15	908,82	1,00	0,50	16,58	437,83

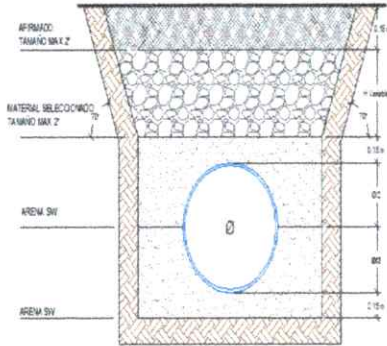

DETALLE DE CIMENTACION PARA VIAS SIN PAVIMENTAR TIPO C1

OBSERVACIONES:

SUB TOTAL

729,22

VIENEN

0,00

TOTAL PRESURUESTADO

729,22

Firma
Aprobó

ING. Nelson Lozano Cantor
Gerente ESPA E.S.P.

Firma
Realizó

ING. Yorman Gonzalez
C.P.S 060 DE 2022



DEPARTAMENTO DE META
MUNICIPIO DE ACACIAS

EMPRESA DE SERVICIOS PUBLICOS DE ACACIAS E.S.P.



MEMORIA DE CANTIDADES

PROYECTO: MEJORAMIENTO ALCANTARILLADO SANITARIO DE LAS CARRERAS 15 A 16A ENTRE RIO ACACIITAS Y CALLE 17, CARRERA 15 ENTRE CALLES 17 Y 19, CARRERAS 21 Y 22 ENTRE CALLES 18 Y 19, CARRERA 18A ENTRE CALLE 17 Y 18 Y OPTIMIZACION DE LAS REDES DE ACUEDUCTO EN LA DIAGONAL 15 ENTRE CARRERA 20 Y 23, CALLE 16 ENTRE CARRERA 21 Y 23 Y CARRERA 22 ENTRE DIAGONAL 15 Y CALLE 16 EN EL MUNICIPIO DE ACACIAS - META

DESCRIPCIÓN ITEM:	Relleno material seleccionado tamaño máximo 2" (Incluye cargue, acarreo y compactación c/0.20m)	ITEM PROJ.	UNIDAD DE MEDIDA					
		1.5.2	M3					
CONCEPTO	POZO INICIAL	POZO FINAL	DIMENSIONES					VOL. Total
			VOL. EXC	VOL. TUBO	VOL. ARENA	VOL. SUB-BASE	VOL. BASE	
<p>DETALLE DE CIMENTACION PARA VAS PAVIMENTADAS TIPO C3</p>	PZ-9	PZ-10	98,12	1,89	27,32	35,05		33,86
	PZ-10	PZ-EXIST5	11,95	0,22	3,13	4,01		4,59
	PZ-11	PZ-12	119,21	1,72	24,79	18,17		74,53
	PZ-12	PZ-EXIST6	15,85	0,20	2,85	3,65		9,15
	PZ-13	PZ-14	37,83	0,73	10,53	13,51		13,06
	PZ-14	PZ-EXIST7	12,46	0,24	3,44	4,41		4,37
	PZ-15	PZ-16	177,94	2,90	41,87	53,72		79,45
	PZ-16	PZ-EXIST8	13,72	0,19	2,76	3,54		7,23
	PZ-17	PZ-18	145,79	2,81	40,59	52,07		50,32
	PZ-18	PZ-EXIST9	12,43	0,23	3,27	4,19		4,74
	PZ-19	PZ-20	140,91	2,59	37,28	47,84	23,92	29,28
	PZ-20	PZ-EXIST10	14,90	0,28	4,05	5,19	2,60	2,78
	PZ-21	PZ-22	120,94	2,71	39,07	50,14		29,02
	PZ-22	PZ-EXIST11	9,34	0,21	3,04	3,90	1,95	0,24
PZ-23	PZ-24	96,73	3,29	47,40	45,62		0,42	
DOMICILIARIAS			908,82	16,45	437,83	159,83		294,71
OBSERVACIONES:		SUB TOTAL					637,75	
		VIENEN					0,00	
		TOTAL PRESUPUESTADO					637,75	

Firma
Aprobó

ING. Nelson Lozano Cantor
Gerente ESPA E.S.P.

Firma
Realizó

ING. Yorman Gonzalez Jaramillo
C.P.S 060 DE 2022



**Alcaldía
de Acacias**

DEPARTAMENTO DE META

MUNICIPIO DE ACACIAS

EMPRESA DE SERVICIOS PUBLICOS DE ACACIAS E.S.P.



MEMORIA DE CANTIDADES

PROYECTO:

MEJORAMIENTO ALCANTARILLADO SANITARIO DE LAS CARRERAS 15 A 16A ENTRE RIO ACACITAS Y CALLE 17, CARRERA 15 ENTRE CALLES 17 Y 19, CARRERAS 21 Y 22 ENTRE CALLES 18 Y 19, CARRERA 18A ENTRE CALLE 17 Y 18 Y OPTIMIZACION DE LAS REDES DE ACUEDUCTO EN LA DIAGONAL 15 ENTRE CARRERA 20 Y 23, CALLE 16 ENTRE CARRERA 21 Y 23 Y CARRERA 22 ENTRE DIAGONAL 15 Y CALLE 16 EN EL MUNICIPIO DE ACACIAS - META

DESCRIPCIÓN
ITEM:

Sub-base granular tamaño máximo 2" (Incluye acarreo, conformación y compactación c/0.30m)

ITEM PROJ.
1.6.1

UNIDAD DE
MEDIDA
M3

CONCEPTO

DIMENSIONES

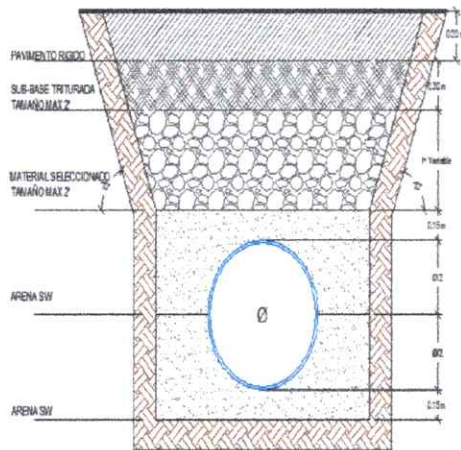

DETALLE DE CIMENTACION PARA MAS PAVIMENTADAS TIPO C3

POZO INICIAL	POZO FINAL	LONGITUD	ANCHO TALUD	ESPESOR	Medida Total
PZ-9	PZ-10	58,41	1,50	0,30	26,28
PZ-10	PZ-EXIST5	6,69	1,50	0,30	3,01
PZ-11	PZ-12	30,28	1,50	0,30	13,63
PZ-12	PZ-EXIST6	6,09	1,50	0,30	2,74
PZ-13	PZ-14	22,52	1,50	0,30	10,13
PZ-14	PZ-EXIST7	7,35	1,50	0,30	3,31
PZ-15	PZ-16	89,54	1,50	0,30	40,29
PZ-16	PZ-EXIST8	5,90	1,50	0,30	2,66
PZ-17	PZ-18	86,79	1,50	0,30	39,06
PZ-18	PZ-EXIST9	6,99	1,50	0,30	3,15
PZ-19	PZ-20	79,73	1,50	0,30	35,88
PZ-20	PZ-EXIST10	8,65	1,50	0,30	3,89
PZ-21	PZ-22	83,56	1,50	0,30	37,60
PZ-22	PZ-EXIST11	6,50	1,50	0,30	2,93
PZ-23	RED EXIS	101,37	1,50	0,30	45,62

OBSERVACIONES:

SUB TOTAL

270,18

VIENEN

0,00

TOTAL PRESUPUESTADO

270,18

Firma
Aprobó

ING. Nelson Lozano Cantor
Gerente ESPA E.S.P.

Firma
Realizó

ING. Yorman Gonzalez Jaramillo
C.P.S 060 DE 2022



**Alcaldía
de Acacias**

DEPARTAMENTO DE META

MUNICIPIO DE ACACIAS

EMPRESA DE SERVICIOS PUBLICOS DE ACACIAS E.S.P.



MEMORIA DE CANTIDADES

PROYECTO:

MEJORAMIENTO ALCANTARILLADO SANITARIO DE LAS CARRERAS 15 A 16A ENTRE RIO ACACITAS Y CALLE 17, CARRERA 15 ENTRE CALLES 17 Y 19, CARRERAS 21 Y 22 ENTRE CALLES 18 Y 19, CARRERA 18A ENTRE CALLE 17 Y 18 Y OPTIMIZACION DE LAS REDES DE ACUEDUCTO EN LA DIAGONAL 15 ENTRE CARRERA 20 Y 23, CALLE 16 ENTRE CARRERA 21 Y 23 Y CARRERA 22 ENTRE DIAGONAL 15 Y CALLE 16 EN EL MUNICIPIO DE ACACIAS - META

DESCRIPCIÓN
ITEM:

Sub-base granular tamaño máximo 2" (incluye acarreo, conformación y compactación c/0.30m)

ITEM PROV.

1.6.1

UNIDAD DE
MEDIDA

M3

CONCEPTO

DIMENSIONES

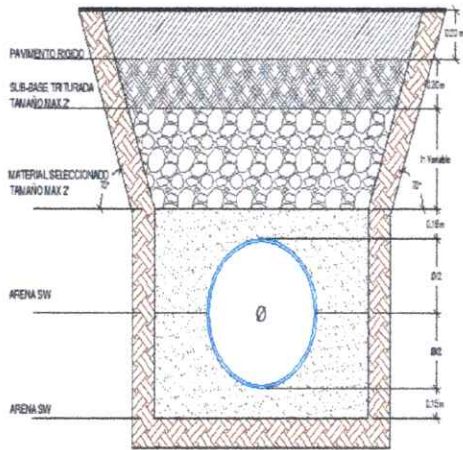

DETALLE DE CIMENTACION PARA VAS PAVIMENTADAS TIPO C3

DOMICILIARIAS	LONGITUD	ANCHO TALUD	ESPESOR	Medida Total
TRAMO PZ11-PZ12				
CRA 16 #16A-19	2,51	1,00	0,30	0,75
CRA 16 #16A-33	2,64	1,00	0,30	0,79
CRA 16 #16A-39	2,68	1,00	0,30	0,80
CRA 16 #16A-48	8,02	1,00	0,30	2,41
CRA 16 #16A-42	7,97	1,00	0,30	2,39
CRA 17 #15-63	7,45	1,00	0,30	2,24
TRAMO PZ13-PZ14				
CRA 15 #16A-57	5,63	1,00	0,30	1,69
CRA 15 #15-03	5,62	1,00	0,30	1,69
CRA 15 #16A-03	10,71	1,00	0,30	3,21
CRA 15 #16A-13	11,06	1,00	0,30	3,32
CRA 15 #16A-24	10,24	1,00	0,30	3,07
TRAMO PZ15-PZ16				
CRA 15 #17-03	3,53	1,00	0,30	1,06
CRA 15 #17-13	3,29	1,00	0,30	0,99
CRA 15 #17-27	3,75	1,00	0,30	1,13
CRA 15 #17-31	4,11	1,00	0,30	1,23
CRA 15 #17-41	4,29	1,00	0,30	1,29
CRA 15 #17-51	4,14	1,00	0,30	1,24
CRA 15 #17-61	4,43	1,00	0,30	1,33
CRA 15 #17-71	4,47	1,00	0,30	1,34

OBSERVACIONES:

SUB TOTAL

31,97

VIENEN

270,18

TOTAL PRESUPUESTADO

302,15

Firma
Aprobó

ING. Nelson Lozano Cantor
Gerente ESPA E.S.P.

Firma
Realizó

ING. Yorman Gonzalez Jaramillo
C.P.S 060 DE 2022



**Alcaldía
de Acacias**

DEPARTAMENTO DE META

MUNICIPIO DE ACACIAS

EMPRESA DE SERVICIOS PUBLICOS DE ACACIAS E.S.P.



MEMORIA DE CANTIDADES

PROYECTO:

MEJORAMIENTO ALCANTARILLADO SANITARIO DE LAS CARRERAS 15 A 16A ENTRE RIO ACACITAS Y CALLE 17, CARRERA 15 ENTRE CALLES 17 Y 19, CARRERAS 21 Y 22 ENTRE CALLES 18 Y 19, CARRERA 18A ENTRE CALLE 17 Y 18 Y OPTIMIZACION DE LAS REDES DE ACUEDUCTO EN LA DIAGONAL 15 ENTRE CARRERA 20 Y 23, CALLE 16 ENTRE CARRERA 21 Y 23 Y CARRERA 22 ENTRE DIAGONAL 15 Y CALLE 16 EN EL MUNICIPIO DE ACACIAS - META

DESCRIPCIÓN
ITEM:

Sub-base granular tamaño máximo 2" (incluye acarreo, conformación y compactación c/0.30m)

ITEM PROY.

1.6.1

UNIDAD DE
MEDIDA

M3

CONCEPTO

DIMENSIONES

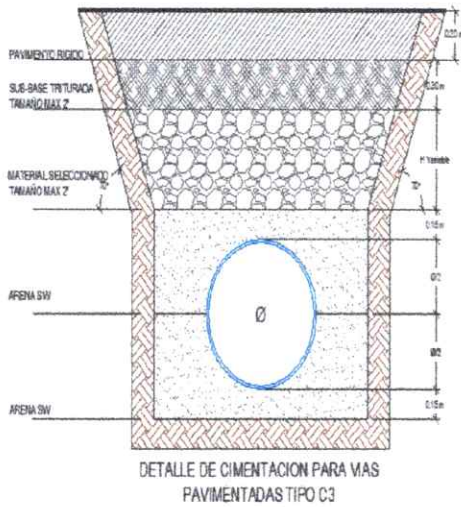

DOMICILIARIAS	LONGITUD	ANCHO	ESPESOR	Medida Total
CRA 15 #17-75	4,47	1,00	0,30	1,34
CRA 15 #17-04	4,65	1,00	0,30	1,40
CRA 15 #17-14	9,31	1,00	0,30	2,79
CRA 15 #17-24	9,36	1,00	0,30	2,81
CRA 15 #17-36	9,29	1,00	0,30	2,79
CRA 15 #17-44	9,32	1,00	0,30	2,80
CRA 15 #17-54	9,20	1,00	0,30	2,76
CRA 15 #17-64	9,21	1,00	0,30	2,76
CRA 15 #17-74	9,26	1,00	0,30	2,78
CLLE 18 #14-67	9,22	1,00	0,30	2,77
TRAMO PZ17-PZ18				
CRA 15 #18-03	3,58	1,00	0,30	1,07
CRA 15 #18-03	3,64	1,00	0,30	1,09
CRA 15 #18-10	3,18	1,00	0,30	0,95
CRA 15 #18-21	3,13	1,00	0,30	0,94
CRA 15 #18-35	2,90	1,00	0,30	0,87
CRA 15 #18-41	2,78	1,00	0,30	0,83
CRA 15 #18-47	2,57	1,00	0,30	0,77
CRA 15 #18-61	2,59	1,00	0,30	0,78
CRA 15 #18-69	1,88	1,00	0,30	0,56
CRA 15 #18-72	9,80	1,00	0,30	2,94
CRA 15 #18-14	9,60	1,00	0,30	2,88

OBSERVACIONES:

SUB TOTAL

38,68

VIENEN

302,15

TOTAL PRESUPUESTADO

340,83

Firma
Aprobó

ING. Nelson Lozano Cantor
Gerente ESPA E.S.P.

Firma
Realizó

ING. Yorman Gonzalez Jaramillo
C.P.S 060 DE 2022



**Alcaldía
de Acacias**

DEPARTAMENTO DE META

MUNICIPIO DE ACACIAS

EMPRESA DE SERVICIOS PUBLICOS DE ACACIAS E.S.P.



MEMORIA DE CANTIDADES

PROYECTO:

MEJORAMIENTO ALCANTARILLADO SANITARIO DE LAS CARRERAS 15 A 16A ENTRE RIO ACACIITAS Y CALLE 17, CARRERA 15 ENTRE CALLES 17 Y 19, CARRERAS 21 Y 22 ENTRE CALLES 18 Y 19, CARRERA 18A ENTRE CALLE 17 Y 18 Y OPTIMIZACION DE LAS REDES DE ACUEDUCTO EN LA DIAGONAL 15 ENTRE CARRERA 20 Y 23, CALLE 16 ENTRE CARRERA 21 Y 23 Y CARRERA 22 ENTRE DIAGONAL 15 Y CALLE 16 EN EL MUNICIPIO DE ACACIAS - META

DESCRIPCIÓN
ITEM:

Sub-base granular tamaño máximo 2" (incluye acarreo, conformación y compactación c/0.30m)

ITEM PROJ.

1.6.1

UNIDAD DE
MEDIDA

M3

CONCEPTO

DIMENSIONES

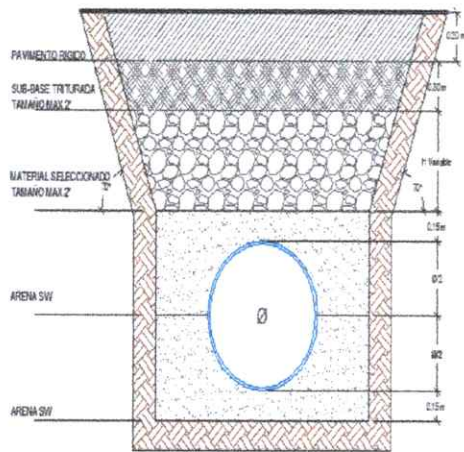

DETALLE DE CIMENTACION PARA VAS PAVIMENTADAS TIPO C3

DOMICILIARIAS	LONGITUD	ANCHO	ESPESOR	Medida Total
CRA 15 #18-34	9,57	1,00	0,30	2,87
CRA 15 #18-38	9,66	1,00	0,30	2,90
CRA 15 #18-46	9,47	1,00	0,30	2,84
CRA 15 #18-52	9,62	1,00	0,30	2,89
CRA 15 #18-56	9,49	1,00	0,30	2,85
CRA 15 #18-64	9,61	1,00	0,30	2,88
CRA 15 #18-84	9,53	1,00	0,30	2,86
TRAMO PZ19-PZ20				
CRA 22 #18-05	4,20	1,00	0,30	1,26
CRA 22 #18-15	4,74	1,00	0,30	1,42
CRA 22 #18-25	4,57	1,00	0,30	1,37
CRA 22 #18-35	4,40	1,00	0,30	1,32
CRA 22 #18-41	4,64	1,00	0,30	1,39
CRA 22 #18-49	4,88	1,00	0,30	1,46
CLLE 19 #22-03	4,88	1,00	0,30	1,46
CRA 22 #18-06	9,92	1,00	0,30	2,98
CRA 22 #18-20	9,78	1,00	0,30	2,93
CRA 22 #18-32	9,52	1,00	0,30	2,86
CRA 22 #18-42	10,55	1,00	0,30	3,17
CRA 22 #18-50	9,34	1,00	0,30	2,80
CRA 22 #18-58	9,12	1,00	0,30	2,74

OBSERVACIONES:

SUB TOTAL

47,25

VIENEN

340,83

TOTAL PRESUPUESTADO

388,08

Firma
Aprobó

ING. Nelson Lozano Cantor
Gerente ESPA E.S.P.

Firma
Realizó

ING. Yorman Gonzalez Jaramillo
C.P.S 060 DE 2022



**Alcaldía
de Acacias**

DEPARTAMENTO DE META

MUNICIPIO DE ACACIAS

EMPRESA DE SERVICIOS PUBLICOS DE ACACIAS E.S.P.



MEMORIA DE CANTIDADES

PROYECTO:

MEJORAMIENTO ALCANTARILLADO SANITARIO DE LAS CARRERAS 15 A 16A ENTRE RIO ACACIITAS Y CALLE 17, CARRERA 15 ENTRE CALLES 17 Y 19, CARRERAS 21 Y 22 ENTRE CALLES 18 Y 19, CARRERA 18A ENTRE CALLE 17 Y 18 Y OPTIMIZACION DE LAS REDES DE ACUEDUCTO EN LA DIAGONAL 15 ENTRE CARRERA 20 Y 23, CALLE 16 ENTRE CARRERA 21 Y 23 Y CARRERA 22 ENTRE DIAGONAL 15 Y CALLE 16 EN EL MUNICIPIO DE ACACIAS - META

DESCRIPCIÓN
ITEM:

Sub-base granular tamaño máximo 2" (incluye acarreo, conformación y compactación c/0.30m)

ITEM PROY.

1.6.1

UNIDAD DE
MEDIDA

M3

CONCEPTO

DIMENSIONES

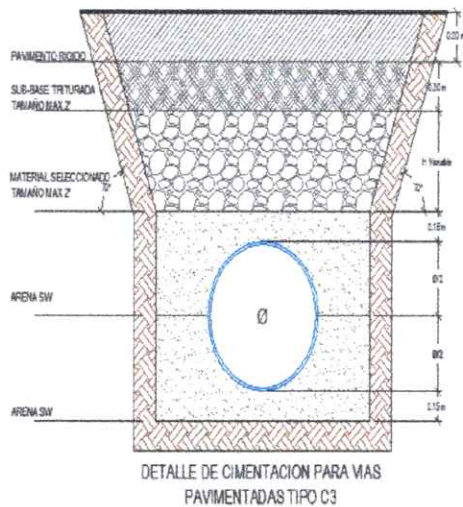

DOMICILIARIAS	LONGITUD	ANCHO	ESPESOR	Medida Total
TRAMO PZ21-PZ22				
CRA 21 #18-15	3,65	1,00	0,30	1,10
CRA 21 #18-33	3,58	1,00	0,30	1,07
CRA 21 #18-39	3,51	1,00	0,30	1,05
CRA 21 #18-49	3,43	1,00	0,30	1,03
CRA 21 #18-59	3,09	1,00	0,30	0,93
CRA 21 #18-65	3,10	1,00	0,30	0,93
CLLE 19 #21-05	2,51	1,00	0,30	0,75
CRA 21 #18-30	7,55	1,00	0,30	2,27
CRA 21 #18-40	7,57	1,00	0,30	2,27
CRA 21 #18-48	7,51	1,00	0,30	2,25
CRA 21 #18-58	7,45	1,00	0,30	2,24
CRA 21 #18-68	7,45	1,00	0,30	2,24
CLLE 18 #20-81	7,34	1,00	0,30	2,20
TRAMO PZ-23- PZ 24				
CRA 18A # 17 -81	3,00	1,00	0,30	0,90
CRA 18A # 17 - 75	3,00	1,00	0,30	0,90
CRA 18A # 17 -69	3,00	1,00	0,30	0,90
CRA 18A # 17 - 63	3,00	1,00	0,30	0,90
CRA 18A # 17 - 55	3,00	1,00	0,30	0,90
CRA 18A # 17 - 47	3,00	1,00	0,30	0,90
CRA 18A # 17 - 39	3,00	1,00	0,30	0,90

OBSERVACIONES:

SUB TOTAL

26,63

VIENEN

388,08

TOTAL PRESUPUESTADO

414,71

Firma
Aprobó

ING. Nelson Lozano Cantor
Gerente ESPA E.S.P.

Firma
Realizó

ING. Yorman Gonzalez Jaramillo
C.P.S 060 DE 2022



**Alcaldía
de Acacias**

DEPARTAMENTO DE META

MUNICIPIO DE ACACIAS

EMPRESA DE SERVICIOS PUBLICOS DE ACACIAS E.S.P.



MEMORIA DE CANTIDADES

PROYECTO:

MEJORAMIENTO ALCANTARILLADO SANITARIO DE LAS CARRERAS 15 A 16A ENTRE RIO ACACIITAS Y CALLE 17, CARRERA 15 ENTRE CALLES 17 Y 19, CARRERAS 21 Y 22 ENTRE CALLES 18 Y 19, CARRERA 18A ENTRE CALLE 17 Y 18 Y OPTIMIZACION DE LAS REDES DE ACUEDUCTO EN LA DIAGONAL 15 ENTRE CARRERA 20 Y 23, CALLE 16 ENTRE CARRERA 21 Y 23 Y CARRERA 22 ENTRE DIAGONAL 15 Y CALLE 16 EN EL MUNICIPIO DE ACACIAS - META

DESCRIPCIÓN
ITEM:

Sub-base granular tamaño máximo 2" (incluye acarreo, conformación y compactación c/0.30m)

ITEM PROV.

1.6.1

UNIDAD DE
MEDIDA

M3

CONCEPTO

DIMENSIONES

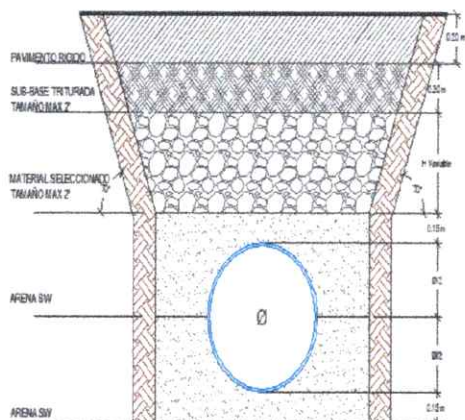

DETALLE DE CIMENTACION PARA MAS PAVIMENTADAS TIPO C3

DOMICILIARIAS	LONGITUD	ANCHO	ESPESOR	Medida Total
CRA 18A # 17 - 33	3,00	1,00	0,30	0,90
CRA 18A # 17 - 27	3,00	1,00	0,30	0,90
CRA 18A # 17 - 19	3,00	1,00	0,30	0,90
CRA 18A # 17 - 11	3,00	1,00	0,30	0,90
CRA 18A # 17 - 03	3,00	1,00	0,30	0,90
CRA 18A # 17 - 02	3,00	1,00	0,30	0,90
CRA 18A # 17 - 10	3,00	1,00	0,30	0,90
CRA 18A # 17 - 20	3,00	1,00	0,30	0,90
CRA 18A # 17 - 24	3,00	1,00	0,30	0,90
CRA 18A # 17 - 32	3,00	1,00	0,30	0,90
CRA 18A # 17 - 40	3,00	1,00	0,30	0,90
CRA 18A # 17 - 46	3,00	1,00	0,30	0,90
CRA 18A # 17 - 52	3,00	1,00	0,30	0,90
CRA 18A # 17 - 60	3,00	1,00	0,30	0,90
CRA 18A # 17 - 66	3,00	1,00	0,30	0,90
CRA 18A # 17 - 74	3,00	1,00	0,30	0,90
CRA 18A # 17 - 82	3,00	1,00	0,30	0,90

OBSERVACIONES:

SUB TOTAL

15,30

VIENEN

414,71

TOTAL PRESUPUESTADO

430,01

Firma
Aprobó

ING. Nelson Lozano Cantor
Gerente ESPA E.S.P.

Firma
Realizó

ING. Yorman Gonzalez Jaramillo
C.P.S 060 DE 2022



**Alcaldía
de Acacias**

DEPARTAMENTO DE META

MUNICIPIO DE ACACIAS

EMPRESA DE SERVICIOS PUBLICOS DE ACACIAS E.S.P.



MEMORIA DE CANTIDADES

PROYECTO:

MEJORAMIENTO ALCANTARILLADO SANITARIO DE LAS CARRERAS 15 A 16A ENTRE RIO ACACIITAS Y CALLE 17, CARRERA 15 ENTRE CALLES 17 Y 19, CARRERAS 21 Y 22 ENTRE CALLES 18 Y 19, CARRERA 18A ENTRE CALLE 17 Y 18 Y OPTIMIZACION DE LAS REDES DE ACUEDUCTO EN LA DIAGONAL 15 ENTRE CARRERA 20 Y 23, CALLE 16 ENTRE CARRERA 21 Y 23 Y CARRERA 22 ENTRE DIAGONAL 15 Y CALLE 16 EN EL MUNICIPIO DE ACACIAS - META

DESCRIPCIÓN
ITEM:

Base granular tamaño máximo 1 1/2" (incluye acarreo, conformación y compactación c/0.10m)

ITEM PROV.

1.6.2

UNIDAD DE
MEDIDA

M3

CONCEPTO

DIMENSIONES

POZO
INICIAL

POZO
FINAL

LONGITUD

ANCHO

ESPESOR

Medida Total

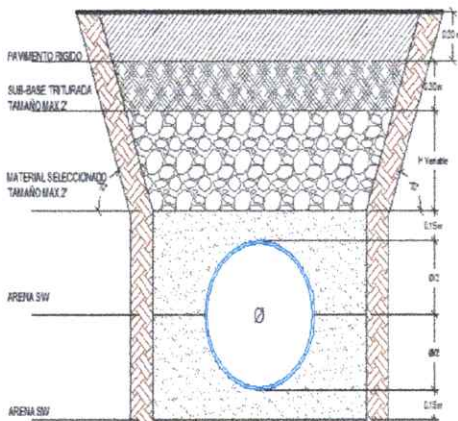

DETALLE DE CIMENTACION PARA VIAS
PAVIMENTADAS TIPO C3

POZO INICIAL	POZO FINAL	LONGITUD	ANCHO	ESPESOR	Medida Total	
PZ-19	PZ-20	79,73	1,50	0,15	17,94	
PZ-20	PZ-EXIST10	8,65	1,50	0,15	1,95	
PZ-22	PZ-EXIST11	6,50	1,50	0,15	1,46	
DOMICILIARIAS						
TRAMO PZ19-PZ20						
		CRA 22 #18-05	4,20	1,00	0,15	0,63
		CRA 22 #18-15	4,74	1,00	0,15	0,71
		CRA 22 #18-25	4,57	1,00	0,15	0,69
		CRA 22 #18-35	4,40	1,00	0,15	0,66
		CRA 22 #18-41	4,64	1,00	0,15	0,70
		CRA 22 #18-49	4,88	1,00	0,15	0,73
		CLLE 19 #22-03	4,88	1,00	0,15	0,73
		CRA 22 #18-06	9,92	1,00	0,15	1,49
		CRA 22 #18-20	9,78	1,00	0,15	1,47
		CRA 22 #18-32	9,52	1,00	0,15	1,43
		CRA 22 #18-42	10,55	1,00	0,15	1,58
		CRA 22 #18-50	9,34	1,00	0,15	1,40
		CRA 22 #18-58	9,12	1,00	0,15	1,37

OBSERVACIONES:

SUB TOTAL

34,94

VIENEN

0,00

TOTAL PRESUPUESTADO

34,94

Firma
Aprobó

ING. Nelson Lozano Cantor
Gerente ESPA E.S.P.

Firma
Realizó

ING. Yorman Gonzalez Jaramillo
C.P.S 060 DE 2022



**Alcaldía
de Acacias**

DEPARTAMENTO DE META

MUNICIPIO DE ACACIAS

EMPRESA DE SERVICIOS PUBLICOS DE ACACIAS E.S.P.



MEMORIA DE CANTIDADES

PROYECTO: MEJORAMIENTO ALCANTARILLADO SANITARIO DE LAS CARRERAS 15 A 16A ENTRE RIO ACACIITAS Y CALLE 17, CARRERA 15 ENTRE CALLES 17 Y 19, CARRERAS 21 Y 22 ENTRE CALLES 18 Y 19, CARRERA 18A ENTRE CALLE 17 Y 18 Y OPTIMIZACION DE LAS REDES DE ACUEDUCTO EN LA DIAGONAL 15 ENTRE CARRERA 20 Y 23, CALLE 16 ENTRE CARRERA 21 Y 23 Y CARRERA 22 ENTRE DIAGONAL 15 Y CALLE 16 EN EL MUNICIPIO DE ACACIAS - META

DESCRIPCIÓN ITEM:	Carpeta asfáltica, e=0.10m (incluye imprimación)	ITEM PROJ.	UNIDAD DE MEDIDA			
		1.6.3	M2			
CONCEPTO		DIMENSIONES				
		POZO INICIAL	POZO FINAL	LONGITUD	ANCHO TALUD	Medida Total
<p>DETALLE DE CIMENTACION PARA VIAS PAVIMENTADAS TIPO C3</p>	PZ-19	PZ-20	79,73	1,50	119,60	
	PZ-20	PZ-EXIST10	8,65	1,50	12,98	
	PZ-22	PZ-EXIST11	6,50	1,50	9,75	
	DOMICILIARIAS					
	TRAMO PZ19-PZ20					
		CRA 22 #18-05		4,20	1,00	4,20
		CRA 22 #18-15		4,74	1,00	4,74
		CRA 22 #18-25		4,57	1,00	4,57
		CRA 22 #18-35		4,40	1,00	4,40
		CRA 22 #18-41		4,64	1,00	4,64
		CRA 22 #18-49		4,88	1,00	4,88
		CLLE 19 #22-03		4,88	1,00	4,88
		CRA 22 #18-06		9,92	1,00	9,92
		CRA 22 #18-20		9,78	1,00	9,78
		CRA 22 #18-32		9,52	1,00	9,52
		CRA 22 #18-42		10,55	1,00	10,55
		CRA 22 #18-50		9,34	1,00	9,34
		CRA 22 #18-58		9,12	1,00	9,12
	SUB TOTAL					232,87
	VIENEN					0,00
TOTAL PRESUPUESTADO					232,87	

OBSERVACIONES:

Firma
Aprobó

ING. Nelson Lozano Cantor
Gerente ESPA E.S.P.

Firma
Realizó

ING. Yorman Gonzalez Jaramillo
C.P.S 060 DE 2022



**Alcaldía
de Acacias**

DEPARTAMENTO DE META

MUNICIPIO DE ACACIAS

EMPRESA DE SERVICIOS PUBLICOS DE ACACIAS E.S.P.



ESPA
EMPRESA DE SERVICIOS PUBLICOS DE ACACIAS E.S.P.
Renovamos Nuestra Prestación

MEMORIA DE CANTIDADES

PROYECTO: MEJORAMIENTO ALCANTARILLADO SANITARIO DE LAS CARRERAS 15 A 16A ENTRE RIO ACACITAS Y CALLE 17, CARRERA 15 ENTRE CALLES 17 Y 19, CARRERAS 21 Y 22 ENTRE CALLES 18 Y 19, CARRERA 18A ENTRE CALLE 17 Y 18 Y OPTIMIZACION DE LAS REDES DE ACUEDUCTO EN LA DIAGONAL 15 ENTRE CARRERA 20 Y 23, CALLE 16 ENTRE CARRERA 21 Y 23 Y CARRERA 22 ENTRE DIAGONAL 15 Y CALLE 16 EN EL MUNICIPIO DE ACACIAS - META

DESCRIPCIÓN ITEM:	pavimento rígido, concreto 3000 psi elab. en obra (e=0.20m)	ITEM PROY.	UNIDAD DE MEDIDA
		1.6.4	M2

CONCEPTO	DIMENSIONES				Medida Total
	POZO INICIAL	POZO FINAL	LONG	ANCHO TALUD	
<p>DETALLE DE CIMENTACION PARA VIAS PAVIMENTADAS TIPO C3</p>	PZ-9	PZ-10	58,41	1,50	87,62
	PZ-10	PZ-EXIST5	6,69	1,50	10,04
	PZ-11	PZ-12	30,28	1,50	45,42
	PZ-12	PZ-EXIST6	6,09	1,50	9,14
	PZ-13	PZ-14	22,52	1,50	33,78
	PZ-14	PZ-EXIST7	7,35	1,50	11,03
	PZ-15	PZ-16	89,54	1,50	134,31
	PZ-16	PZ-EXIST8	5,90	1,50	8,85
	PZ-17	PZ-18	86,79	1,50	130,19
	PZ-18	PZ-EXIST9	6,99	1,50	10,49
	PZ-21	PZ-22	83,56	1,50	125,34
	PZ-23	RED EXIS	101,37	1,50	152,06

OBSERVACIONES:	SUB TOTAL	758,27
	VIENEN	0,00
	TOTAL PRESUPUESTADO	758,27

Firma
Aprobó

ING. Nelson Lozano Cantor
Gerente ESPA E.S.P.

Firma
Realizó

ING. Yorman Gonzalez Jaramillo
C.P.S 060 DE 2022



DEPARTAMENTO DE META

MUNICIPIO DE ACACIAS

EMPRESA DE SERVICIOS PUBLICOS DE ACACIAS E.S.P.



MEMORIA DE CANTIDADES

PROYECTO: MEJORAMIENTO ALCANTARILLADO SANITARIO DE LAS CARRERAS 15 A 16A ENTRE RIO ACACITAS Y CALLE 17, CARRERA 15 ENTRE CALLES 17 Y 19, CARRERAS 21 Y 22 ENTRE CALLES 18 Y 19, CARRERA 18A ENTRE CALLE 17 Y 18 Y OPTIMIZACION DE LAS REDES DE ACUEDUCTO EN LA DIAGONAL 15 ENTRE CARRERA 20 Y 23, CALLE 16 ENTRE CARRERA 21 Y 23 Y CARRERA 22 ENTRE DIAGONAL 15 Y CALLE 16 EN EL MUNICIPIO DE ACACIAS - META

DESCRIPCIÓN ITEM:	pavimento rígido, concreto 3000 psi elab. en obra (e=0.20m)	ITEM PROY.	UNIDAD DE MEDIDA
		1.6.4	M2
CONCEPTO		SECTOR BARRIO MANCERA	
		DOMICILIARIAS	Medida Total
		LONG	ANCHO
		TRAMO PZ9-PZ10	
		CRA 16A #16A-11	2,86
		CRA 16A #16A-17	2,5
		CRA 16A #16A-33	2,39
		CRA 16A #16A-43	2,46
		CRA 16A #16A-06	5,36
		CRA 16A #16A-18	5,41
		CRA 16A #16A-24	5,3
		CRA 16A #16A-34	5,34
		CRA 16A #16A-52	5,37
		CLE 17 #16-23	5,36
		TRAMO PZ11-PZ12	
		CRA 16 #16A-19	2,51
		CRA 16 #16A-33	2,64
		CRA 16 #16A-39	2,68
		CRA 16 #16A-48	8,02
		CRA 16 #16A-42	7,97
		CRA 17 #15-63	7,45
		SUB TOTAL	73,62
OBSERVACIONES:		VIENEN	758,27
		TOTAL PRESUPUESTADO	831,89

Firma
Aprobó

ING. Nelson Lozano Cantor
Gerente ESPA E.S.P.

Firma
Realizó

ING. Yorman Gonzalez Jaramillo
C.P.S 060 DE 2022



DEPARTAMENTO DE META
MUNICIPIO DE ACACIAS
 EMPRESA DE SERVICIOS PUBLICOS DE ACACIAS E.S.P.



MEMORIA DE CANTIDADES

PROYECTO:

MEJORAMIENTO ALCANTARILLADO SANITARIO DE LAS CARRERAS 15 A 16A ENTRE RIO ACACITAS Y CALLE 17, CARRERA 15 ENTRE CALLES 17 Y 19, CARRERAS 21 Y 22 ENTRE CALLES 18 Y 19, CARRERA 18A ENTRE CALLE 17 Y 18 Y OPTIMIZACION DE LAS REDES DE ACUEDUCTO EN LA DIAGONAL 15 ENTRE CARRERA 20 Y 23, CALLE 16 ENTRE CARRERA 21 Y 23 Y CARRERA 22 ENTRE DIAGONAL 15 Y CALLE 16 EN EL MUNICIPIO DE ACACIAS - META

DESCRIPCIÓN
 ITEM:

pavimento rígido, concreto 3000 psi elab. en obra (e=0.20m)

ITEM
 PROY.
 1.64

UNIDAD DE
 MEDIDA
 M2

CONCEPTO

SECTOR BARRIO MANCERA



DOMICILIO	LONG	ANCHO	Medida Total
TRAMO PZ13-PZ14			
CRA 15 #16A-57	5,63	1,00	5,63
CLLE 17 #15-03	5,62	1,00	5,62
CRA 15 #16A-03	10,71	1,00	10,71
CRA 15 #16A-13	11,06	1,00	11,06
CRA 15 #16A-24	10,24	1,00	10,24
TRAMO PZ15-PZ16			
CRA 15 #17-03	3,53	1,00	3,53
CRA 15 #17-13	3,29	1,00	3,29
CRA 15 #17-27	3,75	1,00	3,75
CRA 15 #17-31	4,11	1,00	4,11
CRA 15 #17-41	4,29	1,00	4,29
CRA 15 #17-51	4,14	1,00	4,14
CRA 15 #17-61	4,43	1,00	4,43
CRA 15 #17-71	4,47	1,00	4,47
CRA 15 #17-75	4,65	1,00	4,65
CRA 15 #17-04	9,31	1,00	9,31
CRA 15 #17-14	9,36	1,00	9,36
CRA 15 #17-24	9,29	1,00	9,29
CRA 15 #17-36	9,32	1,00	9,32
CRA 15 #17-44	9,20	1,00	9,20
CRA 15 #17-54	9,21	1,00	9,21
CRA 15 #17-64	9,26	1,00	9,26
CRA 15 #17-74	9,22	1,00	9,22
CLLE 18 #14-67	9,23	1,00	9,23

OBSERVACIONES:

SUB TOTAL

163,32

VIENEN

831,89

TOTAL PRESUPUESTADO

995,21

Firma
 Aprobó

ING. Nelson Lozano Cantor
 Gerente ESPA E.S.P.

Firma
 Realizó

ING. Yorman Gonzalez Jaramillo
 C.P.S 060 DE 2022



DEPARTAMENTO DE META
MUNICIPIO DE ACACIAS

EMPRESA DE SERVICIOS PUBLICOS DE ACACIAS E.S.P.



MEMORIA DE CANTIDADES

PROYECTO:

MEJORAMIENTO ALCANTARILLADO SANITARIO DE LAS CARRERAS 15 A 16A ENTRE RIO ACACITAS Y CALLE 17, CARRERA 15 ENTRE CALLES 17 Y 19, CARRERAS 21 Y 22 ENTRE CALLES 18 Y 19, CARRERA 18A ENTRE CALLE 17 Y 18 Y OPTIMIZACION DE LAS REDES DE ACUEDUCTO EN LA DIAGONAL 15 ENTRE CARRERA 20 Y 23, CALLE 16 ENTRE CARRERA 21 Y 23 Y CARRERA 22 ENTRE DIAGONAL 15 Y CALLE 16 EN EL MUNICIPIO DE ACACIAS - META

DESCRIPCIÓN
ITEM:

pavimento rígido, concreto 3000 psi elab. en obra (e=0.20m)

ITEM
PROY.
1.64

UNIDAD DE
MEDIDA
M2

CONCEPTO

SECTOR BARRIO MANCERA



DOMICILIO	LONG	ANCHO	Medida Total
TRAMO PZ17-PZ18			
CRA 15 #18-03	3,58	1,00	3,58
CRA 15 #18-03	3,64	1,00	3,64
CRA 15 #18-10	3,18	1,00	3,18
CRA 15 #18-21	3,13	1,00	3,13
CRA 15 #18-35	2,90	1,00	2,90
CRA 15 #18-41	2,78	1,00	2,78
CRA 15 #18-47	2,57	1,00	2,57
CRA 15 #18-61	2,59	1,00	2,59
CRA 15 #18-69	1,88	1,00	1,88
CRA 15 #18-72	9,80	1,00	9,80
CRA 15 #18-14	9,60	1,00	9,60
CRA 15 #18-34	9,57	1,00	9,57
CRA 15 #18-38	9,66	1,00	9,66
CRA 15 #18-46	9,47	1,00	9,47
CRA 15 #18-52	9,62	1,00	9,62
CRA 15 #18-56	9,49	1,00	9,49
CRA 15 #18-64	9,61	1,00	9,61
CRA 15 #18-84	9,53	1,00	9,53
TRAMO PZ21-PZ22			
CRA 21 #18-15	3,65	1,00	3,65
CRA 21 #18-33	3,58	1,00	3,58
CRA 21 #18-39	3,51	1,00	3,51
CRA 21 #18-49	3,43	1,00	3,43
CRA 21 #18-59	3,09	1,00	3,09

OBSERVACIONES:

SUB TOTAL

129,86

VIENEN

995,21

TOTAL PRESUPUESTADO

1125,07

Firma
Aprobó

ING. Nelson Lozano Cantor
Gerente ESPA E.S.P.

Firma
Realizó

ING. Yorman Gonzalez Jaramillo
C.P.S 060 DE 2022



**Alcaldía
de Acacias**

DEPARTAMENTO DE META

MUNICIPIO DE ACACIAS

EMPRESA DE SERVICIOS PUBLICOS DE ACACIAS E.S.P.



MEMORIA DE CANTIDADES

PROYECTO:

MEJORAMIENTO ALCANTARILLADO SANITARIO DE LAS CARRERAS 15 A 16A ENTRE RIO ACACIAS Y CALLE 17, CARRERA 15 ENTRE CALLES 17 Y 19, CARRERAS 21 Y 22 ENTRE CALLES 18 Y 19, CARRERA 18A ENTRE CALLE 17 Y 18 Y OPTIMIZACION DE LAS REDES DE ACUEDUCTO EN LA DIAGONAL 15 ENTRE CARRERA 20 Y 23, CALLE 16 ENTRE CARRERA 21 Y 23 Y CARRERA 22 ENTRE DIAGONAL 15 Y CALLE 16 EN EL MUNICIPIO DE ACACIAS - META

DESCRIPCIÓN
ITEM:

pavimento rígido, concreto 3000 psi elab. en obra (e=0.20m)

ITEM
PROY.
1.6.4

UNIDAD DE
MEDIDA
M2

CONCEPTO

SECTOR BARRIO MANCERA



DOMICILIO	LONG	ANCHO	Medida Total
CRA 21 #18-65	3,10	1,00	3,10
CLLE 19 #21-05	2,51	1,00	2,51
CRA 21 #18-30	7,55	1,00	7,55
CRA 21 #18-40	7,57	1,00	7,57
CRA 21 #18-48	7,51	1,00	7,51
CRA 21 #18-58	7,45	1,00	7,45
CRA 21 #18-68	7,45	1,00	7,45
CLLE 18 #20-81	7,34	1,00	7,34
TRAMO PZ23-PZ 24			
CRA 18A # 17 -81	3,00	1,00	3,00
CRA 18A # 17 -75	3,00	1,00	3,00
CRA 18A # 17 -69	3,00	1,00	3,00
CRA 18A # 17 -63	3,00	1,00	3,00
CRA 18A # 17 -55	3,00	1,00	3,00
CRA 18A # 17 -47	3,00	1,00	3,00
CRA 18A # 17 -39	3,00	1,00	3,00

OBSERVACIONES:

SUB TOTAL

71,48

VIENEN

1125,07

TOTAL PRESUPUESTADO

1196,55

Firma
Aprobó

ING. Nelson Lozano Cantor
Gerente ESPA E.S.P.

Firma
Realizó

ING. Yorman Gonzalez Jaramillo
C.P.S 060 DE 2022



Alcaldía de Acacias

DEPARTAMENTO DE META

MUNICIPIO DE ACACIAS

EMPRESA DE SERVICIOS PUBLICOS DE ACACIAS E.S.P.



MEMORIA DE CANTIDADES

PROYECTO:

MEJORAMIENTO ALCANTARILLADO SANITARIO DE LAS CARRERAS 15 A 16A ENTRE RIO ACACITAS Y CALLE 17, CARRERA 15 ENTRE CALLES 17 Y 19, CARRERAS 21 Y 22 ENTRE CALLES 18 Y 19, CARRERA 18A ENTRE CALLE 17 Y 18 Y OPTIMIZACION DE LAS REDES DE ACUEDUCTO EN LA DIAGONAL 15 ENTRE CARRERA 20 Y 23, CALLE 16 ENTRE CARRERA 21 Y 23 Y CARRERA 22 ENTRE DIAGONAL 15 Y CALLE 16 EN EL MUNICIPIO DE ACACIAS - META

DESCRIPCIÓN ITEM:	pavimento rígido, concreto 3000 psi elab. en obra (e=0.20m)	ITEM PROY.	UNIDAD DE MEDIDA
		1.64	M23

CONCEPTO	SECTOR BARRIO MANCERA			Medida Total
	DOMICILIO	LONG	ANCHO	
	CRA 18A # 17 - 33	3,00	1,00	3,00
	CRA 18A # 17 - 27	3,00	1,00	3,00
	CRA 18A # 17 - 19	3,00	1,00	3,00
	CRA 18A # 17 - 11	3,00	1,00	3,00
	CRA 18A # 17 - 03	3,00	1,00	3,00
	CRA 18A # 17 - 02	3,00	1,00	3,00
	CRA 18A # 17 - 10	3,00	1,00	3,00
	CRA 18A # 17 - 20	3,00	1,00	3,00
	CRA 18A # 17 - 24	3,00	1,00	3,00
	CRA 18A # 17 - 32	3,00	1,00	3,00
	CRA 18A # 17 - 40	3,00	1,00	3,00
	CRA 18A # 17 - 46	3,00	1,00	3,00
	CRA 18A # 17 - 52	3,00	1,00	3,00
	CRA 18A # 17 - 60	3,00	1,00	3,00
	CRA 18A # 17 - 66	3,00	1,00	3,00
	CRA 18A # 17 - 74	3,00	1,00	3,00
	CRA 18A # 17 - 82	3,00	1,00	3,00
OBSERVACIONES:	SUB TOTAL			51,00
	VIENEN			1196,55
	TOTAL PRESUPUESTADO			1247,55

Firma
Aprobó
ING. Nelson Lozano Cantor
Gerente ESPA E.S.P.

Firma
Realizó
ING. Yorman Gonzalez Jaramillo
C.P.S 060 DE 2022



DEPARTAMENTO DE META
MUNICIPIO DE ACACIAS
 EMPRESA DE SERVICIOS PUBLICOS DE ACACIAS E.S.P.



MEMORIA DE CANTIDADES

PROYECTO: MEJORAMIENTO ALCANTARILLADO SANITARIO DE LAS CARRERAS 15 A 16A ENTRE RIO ACACIAS Y CALLE 17, CARRERA 15 ENTRE CALLES 17 Y 19, CARRERAS 21 Y 22 ENTRE CALLES 18 Y 19, CARRERA 18A ENTRE CALLE 17 Y 18 Y OPTIMIZACION DE LAS REDES DE ACUEDUCTO EN LA DIAGONAL 15 ENTRE CARRERA 20 Y 23, CALLE 16 ENTRE CARRERA 21 Y 23 Y CARRERA 22 ENTRE DIAGONAL 15 Y CALLE 16 EN EL MUNICIPIO DE ACACIAS - META

DESCRIPCIÓN ITEM:	Concreto 3000 PSI para placa piso o andenes, elab. en obra (inc. formaleta 1/4 usos y colocación)	ITEM PROJ.	UNIDAD DE MEDIDA		
		1.6.5	M3		
CONCEPTO	DIMENSIONES				
	DESCRIPCION	LONG	ANCHO	ESPESOR	Medida Total
	TRAMO PZ9-PZ10				
	CRA 16A #16A-11	4,64	1,00	0,10	0,46
	CRA 16A #16A-17	4,64	1,00	0,10	0,46
	CRA 16A #16A-33	4,64	1,00	0,10	0,46
	CRA 16A #16A-43	4,64	1,00	0,10	0,46
	CRA 16A #16A-06	2,06	1,00	0,10	0,21
	CRA 16A #16A-18	2,06	1,00	0,10	0,21
	CRA 16A #16A-24	2,06	1,00	0,10	0,21
	CRA 16A #16A-34	2,06	1,00	0,10	0,21
	CRA 16A #16A-52	2,06	1,00	0,10	0,21
	CLLE 17 #16-23	2,06	1,00	0,10	0,21
	TRAMO PZ11-PZ12				
	CRA 16 #16A-11	4,92	1,00	0,10	0,49
	CRA 16 #16A-11	4,92	1,00	0,10	0,49
	CRA 16 #16A-19	4,92	1,00	0,10	0,49
	CRA 16 #16A-33	4,92	1,00	0,10	0,49
	CRA 16 #16A-39	4,92	1,00	0,10	0,49
	CRA 16 #15-11	4,92	1,00	0,10	0,49
	CRA 16 #16A-48	4,92	1,00	0,10	0,49
	CRA 16 #16A-42	2,84	1,00	0,10	0,28
	CRA 17 #15-63	2,84	1,00	0,10	0,28
	OBSERVACIONES:	SUB TOTAL			7,09
		VIENEN			0,00
		TOTAL PRESUPUESTADO			7,09

Firma
Aprobó

ING. Nelson Lozano Cantor
 Gerente ESPA E.S.P.

Firma
Realizó

ING. Yorman Gonzalez Jaramillo
 C.P.S 060 DE 2022



MEMORIA DE CANTIDADES

PROYECTO: MEJORAMIENTO ALCANTARILLADO SANITARIO DE LAS CARRERAS 15 A 16A ENTRE RIO ACACIITAS Y CALLE 17, CARRERA 15 ENTRE CALLES 17 Y 19, CARRERAS 21 Y 22 ENTRE CALLES 18 Y 19, CARRERA 18A ENTRE CALLE 17 Y 18 Y OPTIMIZACION DE LAS REDES DE ACUEDUCTO EN LA DIAGONAL 15 ENTRE CARRERA 20 Y 23, CALLE 16 ENTRE CARRERA 21 Y 23 Y CARRERA 22 ENTRE DIAGONAL 15 Y CALLE 16 EN EL MUNICIPIO DE ACACIAS - META

DESCRIPCIÓN ITEM: Concreto 3000 PSI para placa piso o andenes, elab. en obra (inc. formaleta 1/4 usos y colocación) **ITEM PROJ.** 1.65 **UNIDAD DE MEDIDA** M3

CONCEPTO	DIMENSIONES			Medida Total	
	DESCRIPCION	LONG	ANCHO		ESPESOR
	TRAMO PZ15-PZ16				
	CRA 15 #17-03	2,36	1,00	0,10	0,24
	CRA 15 #17-13	2,36	1,00	0,10	0,24
	CRA 15 #17-27	2,36	1,00	0,10	0,24
	CRA 15 #17-31	2,36	1,00	0,10	0,24
	CRA 15 #17-41	2,36	1,00	0,10	0,24
	CRA 15 #17-51	2,36	1,00	0,10	0,24
	CRA 15 #17-61	2,36	1,00	0,10	0,24
	CRA 15 #17-71	2,36	1,00	0,10	0,24
	CRA 15 #17-75	2,36	1,00	0,10	0,24
	CRA 15 #17-04	2,02	1,00	0,10	0,20
	CRA 15 #17-14	2,02	1,00	0,10	0,20
	CRA 15 #17-24	2,02	1,00	0,10	0,20
	CRA 15 #17-36	2,02	1,00	0,10	0,20
	CRA 15 #17-44	2,02	1,00	0,10	0,20
	CRA 15 #17-54	2,02	1,00	0,10	0,20
	CRA 15 #17-64	2,02	1,00	0,10	0,20
	CRA 15 #17-74	2,02	1,00	0,10	0,20
	CLLE 18 #14-67	2,02	1,00	0,10	0,20
	TRAMO PZ17-PZ18				
	CRA 15 #18-03	3,65	1,00	0,10	0,37
	CRA 15 #18-03	3,65	1,00	0,10	0,37
	CRA 15 #18-10	3,65	1,00	0,10	0,37
	CRA 15 #18-21	3,65	1,00	0,10	0,37
	CRA 15 #18-35	3,65	1,00	0,10	0,37

OBSERVACIONES:		SUB TOTAL	5,81
		VIENEN	7,09
		TOTAL PRESUPUESTADO	12,90

Firma **Aprobó** **ING. Nelson Lozano Cantor**
 Gerente ESPA E.S.P.

Firma **Realizó** **ING. Yorman Gonzalez Jaramillo**
 C.P.S 060 DE 2022



DEPARTAMENTO DE META
MUNICIPIO DE ACACIAS
 EMPRESA DE SERVICIOS PUBLICOS DE ACACIAS E.S.P.



MEMORIA DE CANTIDADES

PROYECTO: MEJORAMIENTO ALCANTARILLADO SANITARIO DE LAS CARRERAS 15 A 16A ENTRE RIO ACACIITAS Y CALLE 17, CARRERA 15 ENTRE CALLES 17 Y 19, CARRERAS 21 Y 22 ENTRE CALLES 18 Y 19, CARRERA 18A ENTRE CALLE 17 Y 18 Y OPTIMIZACION DE LAS REDES DE ACUEDUCTO EN LA DIAGONAL 15 ENTRE CARRERA 20 Y 23, CALLE 16 ENTRE CARRERA 21 Y 23 Y CARRERA 22 ENTRE DIAGONAL 15 Y CALLE 16 EN EL MUNICIPIO DE ACACIAS - META

DESCRIPCIÓN ITEM:	Concreto 3000 PSI para placa piso o andenes, elab. en obra (Inc. formaleta 1/4 usos y colocación)	ITEM PROJ.	UNIDAD DE MEDIDA	Medida Total		
		1.6.5	M3			
CONCEPTO		DIMENSIONES				
		DESCRIPCION	LONG	ANCHO	ESPESOR	
		CRA 15 #18-41	3,65	1,00	0,10	0,37
		CRA 15 #18-47	3,65	1,00	0,10	0,37
		CRA 15 #18-61	3,65	1,00	0,10	0,37
		CRA 15 #18-69	3,65	1,00	0,10	0,37
		CRA 15 #18-72	2,25	1,00	0,10	0,23
		CRA 15 #18-14	2,25	1,00	0,10	0,23
		CRA 15 #18-34	2,25	1,00	0,10	0,23
		CRA 15 #18-38	2,25	1,00	0,10	0,23
		CRA 15 #18-46	2,25	1,00	0,10	0,23
		CRA 15 #18-52	2,25	1,00	0,10	0,23
		CRA 15 #18-56	2,25	1,00	0,10	0,23
		CRA 15 #18-64	2,25	1,00	0,10	0,23
		CRA 15 #18-84	2,25	1,00	0,10	0,23
		TRAMO PZ19-PZ20				
		CRA 22 #18-05	1,24	1,00	0,10	0,12
		CRA 22 #18-15	1,24	1,00	0,10	0,12
		CRA 22 #18-25	1,24	1,00	0,10	0,12
		CRA 22 #18-35	1,24	1,00	0,10	0,12
		CRA 22 #18-41	1,24	1,00	0,10	0,12
		CRA 22 #18-49	1,24	1,00	0,10	0,12
		CLLE 19 #22-03	1,24	1,00	0,10	0,12
		CRA 22 #18-06	2,14	1,00	0,10	0,21
		CRA 22 #18-20	2,14	1,00	0,10	0,21
		CRA 22 #18-32	2,14	1,00	0,10	0,21
		CRA 22 #18-42	2,14	1,00	0,10	0,21
		CRA 22 #18-50	2,14	1,00	0,10	0,21
		CRA 22 #18-58	2,14	1,00	0,10	0,21
OBSERVACIONES:		SUB TOTAL			5,65	
		VIENEN			12,90	
		TOTAL PRESUPUESTADO			18,55	

Firma
Aprobó

ING. Nelson Lozano Cantor
Gerente ESPA E.S.P.

Firma
Realizó

ING. Yorman Gonzalez Jaramillo
C.P.S 060 DE 2022



DEPARTAMENTO DE META
MUNICIPIO DE ACACIAS
 EMPRESA DE SERVICIOS PUBLICOS DE ACACIAS E.S.P.



MEMORIA DE CANTIDADES

PROYECTO: MEJORAMIENTO ALCANTARILLADO SANITARIO DE LAS CARRERAS 15 A 16A ENTRE RIO ACACIAS Y CALLE 17, CARRERA 15 ENTRE CALLES 17 Y 19, CARRERAS 21 Y 22 ENTRE CALLES 18 Y 19, CARRERA 18A ENTRE CALLE 17 Y 18 Y OPTIMIZACION DE LAS REDES DE ACUEDUCTO EN LA DIAGONAL 15 ENTRE CARRERA 20 Y 23, CALLE 16 ENTRE CARRERA 21 Y 23 Y CARRERA 22 ENTRE DIAGONAL 15 Y CALLE 16 EN EL MUNICIPIO DE ACACIAS - META

DESCRIPCIÓN ITEM:	Concreto 3000 PSI para placa piso o andenes, elab. en obra (Inc. formaleta 1/4 usos y colocación)	ITEM PROY.	UNIDAD DE MEDIDA			
		1.6.5	M3			
CONCEPTO		DIMENSIONES				
		DESCRIPCION	LONG	ANCHO	ESPESOR	Medida Total
		TRAMO PZ21-PZ22				
		CRA 21 #18-15	3,39	1,00	0,10	0,34
		CRA 21 #18-33	3,39	1,00	0,10	0,34
		CRA 21 #18-39	3,39	1,00	0,10	0,34
		CRA 21 #18-49	3,39	1,00	0,10	0,34
		CRA 21 #18-59	3,39	1,00	0,10	0,34
		CRA 21 #18-65	3,39	1,00	0,10	0,34
		CALLE 19 #21-05	3,39	1,00	0,10	0,34
		CRA 21 #18-30	2,90	1,00	0,10	0,29
		CRA 21 #18-40	2,90	1,00	0,10	0,29
		CRA 21 #18-48	2,90	1,00	0,10	0,29
		CRA 21 #18-58	2,90	1,00	0,10	0,29
		CRA 21 #18-68	2,90	1,00	0,10	0,29
		CALLE 18 #20-81	2,90	1,00	0,10	0,29
		TRAMO PZ23-PZ 24				
		CRA 18A # 17 -81	2,60	1,00	0,10	0,26
		CRA 18A # 17 - 75	2,60	1,00	0,10	0,26
		CRA 18A # 17 - 69	2,60	1,00	0,10	0,26
		CRA 18A # 17 - 63	2,60	1,00	0,10	0,26
		CRA 18A # 17 - 55	2,60	1,00	0,10	0,26
		CRA 18A # 17 - 47	2,60	1,00	0,10	0,26
		CRA 18A # 17 - 39	2,60	1,00	0,10	0,26
OBSERVACIONES:		SUB TOTAL				5,94
		VIENEN				18,55
		TOTAL PRESUPUESTADO				24,49

Firma Aprobó

 ING. Nelson Lozano Cantor
 Gerente ESPA E.S.P.

Firma Realizó

 ING. Yorman Gonzalez Jaramillo
 C.P.S 060 DE 2022



**Alcaldía
de Acacias**

DEPARTAMENTO DE META
MUNICIPIO DE ACACIAS
EMPRESA DE SERVICIOS PUBLICOS DE ACACIAS E.S.P.



MEMORIA DE CANTIDADES

PROYECTO: MEJORAMIENTO ALCANTARILLADO SANITARIO DE LAS CARRERAS 15 A 16A ENTRE RIO ACACIAS Y CALLE 17, CARRERA 15 ENTRE CALLES 17 Y 19, CARRERAS 21 Y 22 ENTRE CALLES 18 Y 19, CARRERA 18A ENTRE CALLE 17 Y 18 Y OPTIMIZACION DE LAS REDES DE ACUEDUCTO EN LA DIAGONAL 15 ENTRE CARRERA 20 Y 23, CALLE 16 ENTRE CARRERA 21 Y 23 Y CARRERA 22 ENTRE DIAGONAL 15 Y CALLE 16 EN EL MUNICIPIO DE ACACIAS - META

DESCRIPCIÓN ITEM:	Concreto 3000 PSI para placa piso o andenes, elab. en obra (inc. formateo 1/4 usos y colocación)	ITEM PROJ.	UNIDAD DE MEDIDA			
		1.6.5	M3			
CONCEPTO		DIMENSIONES				
	DESCRIPCION	LONG	ANCHO	ESPESOR	Medida Total	
	CRA 18A # 17 - 33	2,60	1,00	0,10	0,26	
	CRA 18A # 17 - 27	2,60	1,00	0,10	0,26	
	CRA 18A # 17 - 19	2,60	1,00	0,10	0,26	
	CRA 18A # 17 - 11	2,60	1,00	0,10	0,26	
	CRA 18A # 17 - 03	2,60	1,00	0,10	0,26	
	CRA 18A # 17 - 02	2,60	1,00	0,10	0,26	
	CRA 18A # 17 - 10	2,60	1,00	0,10	0,26	
	CRA 18A # 17 - 20	2,60	1,00	0,10	0,26	
	CRA 18A # 17 - 24	2,60	1,00	0,10	0,26	
	CRA 18A # 17 - 32	2,60	1,00	0,10	0,26	
	CRA 18A # 17 - 40	2,60	1,00	0,10	0,26	
	CRA 18A # 17 - 46	2,60	1,00	0,10	0,26	
	CRA 18A # 17 - 52	2,60	1,00	0,10	0,26	
	CRA 18A # 17 - 60	2,60	1,00	0,10	0,26	
	CRA 18A # 17 - 66	2,60	1,00	0,10	0,26	
	CRA 18A # 17 - 74	2,60	1,00	0,10	0,26	
	CRA 18A # 17 - 82	2,60	1,00	0,10	0,26	
	SUB TOTAL					4,42
	VIENEN					24,49
TOTAL PRESUPUESTADO					28,91	

OBSERVACIONES:

Firma
Aprobó

ING. Nelson Lozano Cantor
Gerente ESPA E.S.P.

Firma
Realizó

ING. Yorman Gonzalez Jaramillo
C.P.S 060 DE 2022



**Alcaldía
de Acacias**

DEPARTAMENTO DE META

MUNICIPIO DE ACACIAS

EMPRESA DE SERVICIOS PUBLICOS DE ACACIAS E.S.P.



MEMORIA DE CANTIDADES

PROYECTO: MEJORAMIENTO ALCANTARILLADO SANITARIO DE LAS CARRERAS 15 A 16A ENTRE RIO ACACITAS Y CALLE 17, CARRERA 15 ENTRE CALLES 17 Y 19, CARRERAS 21 Y 22 ENTRE CALLES 18 Y 19, CARRERA 18A ENTRE CALLE 17 Y 18 Y OPTIMIZACION DE LAS REDES DE ACUEDUCTO EN LA DIAGONAL 15 ENTRE CARRERA 20 Y 23, CALLE 16 ENTRE CARRERA 21 Y 23 Y CARRERA 22 ENTRE DIAGONAL 15 Y CALLE 16 EN EL MUNICIPIO DE ACACIAS - META

DESCRIPCIÓN ITEM:	transporte de material granular	ITEM PROY.	UNIDAD DE MEDIDA	
		1.6.6	M3/KM	
CONCEPTO	DIMENSIONES			
	DESCRIPCION	VOL (M3)	DISTANCIA (KM)	Medida Total
	Sub-base granular tamaño máximo 2" (incluye acarreo, conformación y compactación c/0.30m)	414,71	4,10	1700,31
	Base granular tamaño máximo 1 1/2" (incluye acarreo, conformación y compactación c/0.10m)	34,94	4,10	143,25
				0,00
				0,00
				0,00
				0,00
				0,00
				0,00
				0,00
				0,00
OBSERVACIONES:	SUB TOTAL		1843,56	
	VIENEN		0,00	
	TOTAL PRESUPUESTADO		1843,56	

Firma
Aprobó

ING. Nelson Lozano Cantor
Gerente ESPA E.S.P.

Firma
Realizó

ING. Yorman Gonzalez Jaramillo
C.P.S 060 DE 2022



DEPARTAMENTO DEL META
MUNICIPIO DE ACACIAS
 EMPRESA DE SERVICIOS PUBLICOS DE ACACIAS E.S.P.



MEMORIA DE CANTIDADES

PROYECTO: MEJORAMIENTO ALCANTARILLADO SANITARIO DE LAS CARRERAS 15 A 16A ENTRE RIO ACACIITAS Y CALLE 17, CARRERA 15 ENTRE CALLES 17 Y 19, CARRERAS 21 Y 22 ENTRE CALLES 18 Y 19, CARRERA 18A ENTRE CALLE 17 Y 18 Y OPTIMIZACION DE LAS REDES DE ACUEDUCTO EN LA DIAGONAL 15 ENTRE CARRERA 20 Y 23, CALLE 16 ENTRE CARRERA 21 Y 23 Y CARRERA 22 ENTRE DIAGONAL 15 Y CALLE 16 EN EL MUNICIPIO DE ACACIAS - META

DESCRIPCIÓN ITEM:	Caja Inspección 0.90x0.90m, concreto ref. 3000 PSI elab.en obra, h=0.90m , e=0.10m (inc. excavación, formaleta 1/3 usos)	ITEM PROY.	UNIDAD DE MEDIDA	
		1.7.1	UN	
CONCEPTO	LOCALIZACION	No. CAJAS	Medida Total	
	TRAMO PZ9-PZ10			
	CRA 16A #16A-11	1,00	1,00	
	CRA 16A #16A-17	1,00	1,00	
	CRA 16A #16A-33	1,00	1,00	
	CRA 16A #16A-43	1,00	1,00	
	CRA 16A #16A-06	1,00	1,00	
	CRA 16A #16A-18	1,00	1,00	
	CRA 16A #16A-24	1,00	1,00	
	CRA 16A #16A-34	1,00	1,00	
	CRA 16A #16A-52	1,00	1,00	
	CLLE 17 #16-23	1,00	1,00	
	TRAMO PZ11-PZ12			
	CRA 16 #16A-11	1,00	1,00	
	CRA 16 #16A-11	1,00	1,00	
	CRA 16 #16A-19	1,00	1,00	
	CRA 16 #16A-33	1,00	1,00	
	CRA 16 #16A-39	1,00	1,00	
	CRA 16 #15-11	1,00	1,00	
	CRA 16 #16A-48	1,00	1,00	
	CRA 16 #16A-42	1,00	1,00	
CRA 17 #15-63	1,00	1,00		

OBSERVACIONES:		19,00
		0,00
		19,00

Firma Aprobó _____ ING. Nelson Lozano Cantor Gerente ESPA E.S.P.	Firma Realizó _____ ING. Yorman Gonzalez Jaramillo C.P.S 060 DE 2022
--	--



**Alcaldía
de Acacias**

DEPARTAMENTO DEL META

MUNICIPIO DE ACACIAS

EMPRESA DE SERVICIOS PUBLICOS DE ACACIAS E.S.P.



MEMORIA DE CANTIDADES

PROYECTO: MEJORAMIENTO ALCANTARILLADO SANITARIO DE LAS CARRERAS 15 A 16A ENTRE RIO ACACITAS Y CALLE 17, CARRERA 15 ENTRE CALLES 17 Y 19, CARRERAS 21 Y 22 ENTRE CALLES 18 Y 19, CARRERA 18A ENTRE CALLE 17 Y 18 Y OPTIMIZACION DE LAS REDES DE ACUEDUCTO EN LA DIAGONAL 15 ENTRE CARRERA 20 Y 23, CALLE 16 ENTRE CARRERA 21 Y 23 Y CARRERA 22 ENTRE DIAGONAL 15 Y CALLE 16 EN EL MUNICIPIO DE ACACIAS - META

DESCRIPCIÓN ITEM:	Caja Inspección 0.90x0.90m, concreto ref. 3000 PSI elab.en obra, h=0.90m , e=0.10m (Inc. excavación, formaleta 1/3 usos)	ITEM PROY.	UNIDAD DE MEDIDA	
		1.7.1	UN	
CONCEPTO		LOCALIZACION	Medida Total	
		TRAMO PZ13-PZ14		
		CRA 15 #16A-57	1,00	1,00
		CLLE 17 #15-03	1,00	1,00
		CRA 15 #16A-03	1,00	1,00
		CRA 15 #16A-13	1,00	1,00
		CRA 15 #16A-24	1,00	1,00
		TRAMO PZ15-PZ16		
		CRA 15 #17-03	1,00	1,00
		CRA 15 #17-13	1,00	1,00
		CRA 15 #17-27	1,00	1,00
		CRA 15 #17-31	1,00	1,00
		CRA 15 #17-41	1,00	1,00
		CRA 15 #17-51	1,00	1,00
		CRA 15 #17-61	1,00	1,00
		CRA 15 #17-71	1,00	1,00
		CRA 15 #17-75	1,00	1,00
		CRA 15 #17-04	1,00	1,00
		CRA 15 #17-14	1,00	1,00
		CRA 15 #17-24	1,00	1,00
		CRA 15 #17-36	1,00	1,00
CRA 15 #17-44	1,00	1,00		
CRA 15 #17-54	1,00	1,00		
CRA 15 #17-64	1,00	1,00		
CRA 15 #17-74	1,00	1,00		
CLLE 18 #14-67	1,00	1,00		
OBSERVACIONES:			23,00	
			19,00	
			42,00	

Firma
Aprobó

ING. Nelson Lozano Cantor
Gerente ESPA E.S.P.

Firma
Realizó

ING. Yorman Gonzalez Jaramillo
C.P.S 060 DE 2022



**Alcaldía
de Acacias**

DEPARTAMENTO DEL META
MUNICIPIO DE ACACIAS
EMPRESA DE SERVICIOS PUBLICOS DE ACACIAS E.S.P.



MEMORIA DE CANTIDADES

PROYECTO: MEJORAMIENTO ALCANTARILLADO SANITARIO DE LAS CARRERAS 15 A 16A ENTRE RIO ACACIITAS Y CALLE 17, CARRERA 15 ENTRE CALLES 17 Y 19, CARRERAS 21 Y 22 ENTRE CALLES 18 Y 19, CARRERA 18A ENTRE CALLE 17 Y 18 Y OPTIMIZACION DE LAS REDES DE ACUEDUCTO EN LA DIAGONAL 15 ENTRE CARRERA 20 Y 23, CALLE 16 ENTRE CARRERA 21 Y 23 Y CARRERA 22 ENTRE DIAGONAL 15 Y CALLE 16 EN EL MUNICIPIO DE ACACIAS - META

DESCRIPCIÓN ITEM:	Caja Inspección 0.90x0.90m, concreto ref. 3000 PSI elab.en obra, h=0.90m , e=0.10m (inc. excavación, formaleta 1/3 usos)	ITEM PROV.	UNIDAD DE MEDIDA	
		1.7.1	UN	
CONCEPTO		LOCALIZACION	Medida Total	
<p>SECCIÓN A-A</p> <p>PLANTA</p> <p>HERRAJE DE LA TAPA</p> <p>YARRELLA Ø=2205 Nº4 @ 0.26 EN CADA SENTIDO (SOLDADAS A LAS PLATINAS DE LA TAPA)</p> <p>PLATINA DE 50mm x 3.18mm (2"x1-8")</p> <p>GANCHO Ø=2205 Nº5 (CON NPLE EN PVC)</p>		TRAMO PZ17-PZ18		
		CRA 15 #18-03	1,00	1,00
		CRA 15 #18-03	1,00	1,00
		CRA 15 #18-10	1,00	1,00
		CRA 15 #18-21	1,00	1,00
		CRA 15 #18-35	1,00	1,00
		CRA 15 #18-41	1,00	1,00
		CRA 15 #18-47	1,00	1,00
		CRA 15 #18-61	1,00	1,00
		CRA 15 #18-69	1,00	1,00
		CRA 15 #18-72	1,00	1,00
		CRA 15 #18-14	1,00	1,00
		CRA 15 #18-34	1,00	1,00
		CRA 15 #18-38	1,00	1,00
		CRA 15 #18-46	1,00	1,00
		CRA 15 #18-52	1,00	1,00
		CRA 15 #18-56	1,00	1,00
		CRA 15 #18-64	1,00	1,00
		CRA 15 #18-84	1,00	1,00
				TRAMO PZ19-PZ20
CRA 22 #18-05	1,00			1,00
CRA 22 #18-15	1,00			1,00
CRA 22 #18-25	1,00			1,00
CRA 22 #18-35	1,00			1,00
CRA 22 #18-41	1,00	1,00		
OBSERVACIONES:			23,00	
			42,00	
			65,00	

Firma
Aprobó _____
ING. Nelson Lozano Cantor
Gerente ESPA E.S.P.

Firma
Realizó _____
ING. Yorman Gonzalez Jaramillo
C.P.S 060 DE 2022



DEPARTAMENTO DEL META

MUNICIPIO DE ACACIAS

EMPRESA DE SERVICIOS PUBLICOS DE ACACIAS E.S.P.



MEMORIA DE CANTIDADES

PROYECTO: MEJORAMIENTO ALCANTARILLADO SANITARIO DE LAS CARRERAS 15 A 16A ENTRE RIO ACACIITAS Y CALLE 17, CARRERA 15 ENTRE CALLES 17 Y 19, CARRERAS 21 Y 22 ENTRE CALLES 18 Y 19, CARRERA 18A ENTRE CALLE 17 Y 18 Y OPTIMIZACION DE LAS REDES DE ACUEDUCTO EN LA DIAGONAL 15 ENTRE CARRERA 20 Y 23, CALLE 16 ENTRE CARRERA 21 Y 23 Y CARRERA 22 ENTRE DIAGONAL 15 Y CALLE 16 EN EL MUNICIPIO DE ACACIAS - META

DESCRIPCIÓN ITEM:	Caja inspección 0.90x0.90m, concreto ref. 3000 PSI elab.en obra, h=0.90m , e=0.10m (Inc. excavación, formaleta 1/3 usos)	ITEM PROY.	UNIDAD DE MEDIDA	
		1.7.1	UN	
<div style="display: flex; justify-content: space-around;"> <div style="text-align: center;"> <p>SECCIÓN A-A</p> </div> <div style="text-align: center;"> <p>PLANTA</p> </div> <div style="text-align: center;"> <p>HERRAJE DE LA TAPA</p> </div> </div>	LOCALIZACION	No. CAJAS	Medida Total	
	CRA 22 #18-49	1,00	1,00	
	CLE 19 #22-03	1,00	1,00	
	CRA 22 #18-06	1,00	1,00	
	CRA 22 #18-20	1,00	1,00	
	CRA 22 #18-32	1,00	1,00	
	CRA 22 #18-42	1,00	1,00	
	CRA 22 #18-50	1,00	1,00	
	CRA 22 #18-58	1,00	1,00	
	TRAMO PZ21-PZ22			
	CRA 21 #18-15	1,00	1,00	
	CRA 21 #18-33	1,00	1,00	
	CRA 21 #18-39	1,00	1,00	
	CRA 21 #18-49	1,00	1,00	
	CRA 21 #18-59	1,00	1,00	
	CRA 21 #18-65	1,00	1,00	
	CLE 19 #21-05	1,00	1,00	
	CRA 21 #18-30	1,00	1,00	
	CRA 21 #18-40	1,00	1,00	
	CRA 21 #18-48	1,00	1,00	
	CRA 21 #18-58	1,00	1,00	
	CRA 21 #18-68	1,00	1,00	
	CLE 18 #20-81	1,00	1,00	
	TRAMO PZ23-PZ24			
	CRA 18A # 17 -81	1,00	1,00	
	CRA 18A # 17 - 75	1,00	1,00	
	OBSERVACIONES:			23,00
				65,00
				88,00

Firma Aprobó

ING. Nelson Lozano Cantor Gerente ESPA E.S.P.

Firma Realizó

ING. Yorman Gonzalez Jaramillo C.P.S 060 DE 2022



Alcaldía de Acacias



DEPARTAMENTO DEL META

MUNICIPIO DE ACACIAS

EMPRESA DE SERVICIOS PUBLICOS DE ACACIAS E.S.P.

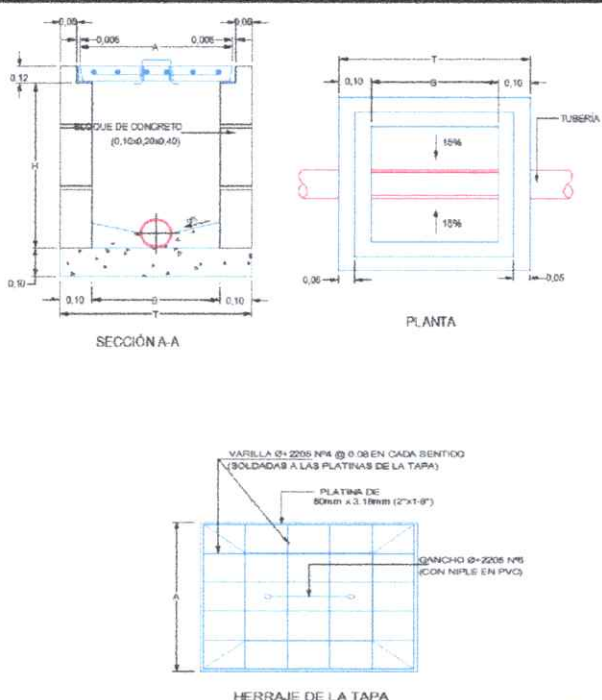

MEMORIA DE CANTIDADES

PROYECTO:	MEJORAMIENTO ALCANTARILLADO SANITARIO DE LAS CARRERAS 15 A 16A ENTRE RIO ACAGITAS Y CALLE 17, CARRERA 15 ENTRE CALLES 17 Y 19, CARRERAS 21 Y 22 ENTRE CALLES 18 Y 19, CARRERA 18A ENTRE CALLE 17 Y 18 Y OPTIMIZACION DE LAS REDES DE ACUEDUCTO EN LA DIAGONAL 15 ENTRE CARRERA 20 Y 23, CALLE 16 ENTRE CARRERA 21 Y 23 Y CARRERA 22 ENTRE DIAGONAL 15 Y CALLE 16 EN EL MUNICIPIO DE ACACIAS - META		
DESCRIPCIÓN ITEM:	Caja Inspección 0.90x0.90m, concreto ref. 3000 PSI elab.en obra, h=0.90m, e=0.10m (Inc. excavación, formaleta 1/3 usos)	ITEM PROJ.	UNIDAD DE MEDIDA
		1.7.1	UN
CONCEPTO		LOCALIZACION	No. CAJAS / Medida Total
		CRA 18A # 17 - 69	1,00 / 1,00
		CRA 18A # 17 - 63	1,00 / 1,00
		CRA 18A # 17 - 55	1,00 / 1,00
		CRA 18A # 17 - 47	1,00 / 1,00
		CRA 18A # 17 - 39	1,00 / 1,00
		CRA 18A # 17 - 33	1,00 / 1,00
		CRA 18A # 17 - 27	1,00 / 1,00
		CRA 18A # 17 - 19	1,00 / 1,00
		CRA 18A # 17 - 11	1,00 / 1,00
		CRA 18A # 17 - 03	1,00 / 1,00
		CRA 18A # 17 - 02	1,00 / 1,00
		CRA 18A # 17 - 10	1,00 / 1,00
		CRA 18A # 17 - 20	1,00 / 1,00
		CRA 18A # 17 - 24	1,00 / 1,00
		CRA 18A # 17 - 32	1,00 / 1,00
		CRA 18A # 17 - 40	1,00 / 1,00
		CRA 18A # 17 - 46	1,00 / 1,00
		CRA 18A # 17 - 52	1,00 / 1,00
		CRA 18A # 17 - 60	1,00 / 1,00
		CRA 18A # 17 - 66	1,00 / 1,00
		CRA 18A # 17 - 74	1,00 / 1,00
		CRA 18A # 17 - 82	1,00 / 1,00
OBSERVACIONES:			22,00
			88,00
			110,00
Firma Aprobó	 ING. Nelson Lozano Cantor Gerente ESPA E.S.P.	Firma Realizó	 ING. Yorman Gonzalez Jaramillo C.P.S 060 DE 2022



**Alcaldía
de Acacias**

DEPARTAMENTO DEL META

MUNICIPIO DE ACACIAS

EMPRESA DE SERVICIOS PUBLICOS DE ACACIAS E.S.P.



MEMORIA DE CANTIDADES

PROYECTO:	MEJORAMIENTO ALCANTARILLADO SANITARIO DE LAS CARRERAS 15 A 16A ENTRE RIO ACACIAS Y CALLE 17, CARRERA 15 ENTRE CALLES 17 Y 19, CARRERAS 21 Y 22 ENTRE CALLES 18 Y 19, CARRERA 18A ENTRE CALLE 17 Y 18 Y OPTIMIZACION DE LAS REDES DE ACUEDUCTO EN LA DIAGONAL 15 ENTRE CARRERA 20 Y 23, CALLE 16 ENTRE CARRERA 21 Y 23 Y CARRERA 22 ENTRE DIAGONAL 15 Y CALLE 16 EN EL MUNICIPIO DE ACACIAS - META
-----------	---

DESCRIPCIÓN ITEM:	Suministro e instalación de tubería PVC para alcantarillados 6" (inc. nivelación de precisión)	ITEM PROV.	UNIDAD DE MEDIDA
		1.7.2	M

CONCEPTO	LOCALIZACION	LONG	Medida Total
----------	--------------	------	--------------

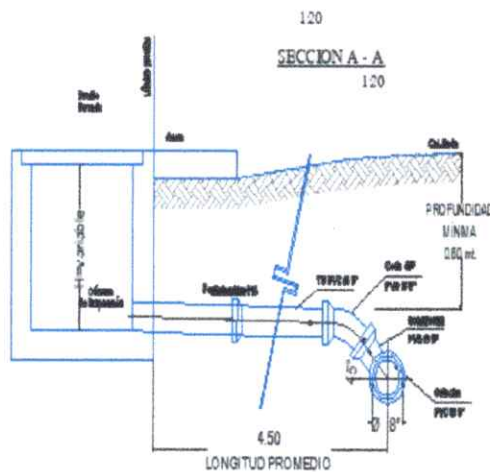

SECTOR BARRIO MANCERA			
TRAMO PZ9-PZ10			
CRA 16A #16A-11	7,50	7,50	
CRA 16A #16A-17	7,14	7,14	
CRA 16A #16A-33	7,03	7,03	
CRA 16A #16A-43	7,10	7,10	
CRA 16A #16A-06	7,42	7,42	
CRA 16A #16A-18	7,47	7,47	
CRA 16A #16A-24	7,36	7,36	
CRA 16A #16A-34	7,40	7,40	
CRA 16A #16A-52	7,43	7,43	
CLLE 17 #16-23	7,42	7,42	
TRAMO PZ11-PZ12			
CRA 16 #16A-11	8,27	8,27	
CRA 16 #16A-11	7,76	7,76	
CRA 16 #16A-19	7,43	7,43	
CRA 16 #16A-33	7,56	7,56	
CRA 16 #16A-39	7,60	7,60	
CRA 16 #15-11	7,60	7,60	
CRA 16 #16A-48	10,86	10,86	
CRA 16 #16A-42	10,81	10,81	
CRA 17 #15-63	10,29	10,29	

OBSERVACIONES:			151,45
			0,00
			151,45

Firma
Aprobó

ING. Nelson Lozano Cantor
Gerente ESPA E.S.P.

Firma
Realizó

ING. Yorman Gonzalez Jaramillo
C.P.S 060 DE 2022



**Alcaldía
de Acacias**

DEPARTAMENTO DEL META

MUNICIPIO DE ACACIAS

EMPRESA DE SERVICIOS PUBLICOS DE ACACIAS E.S.P.



MEMORIA DE CANTIDADES

PROYECTO: MEJORAMIENTO ALCANTARILLADO SANITARIO DE LAS CARRERAS 15 A 16A ENTRE RIO ACACIAS Y CALLE 17, CARRERA 15 ENTRE CALLES 17 Y 19, CARRERAS 21 Y 22 ENTRE CALLES 18 Y 19, CARRERA 18A ENTRE CALLE 17 Y 18 Y OPTIMIZACION DE LAS REDES DE ACUEDUCTO EN LA DIAGONAL 15 ENTRE CARRERA 20 Y 23, CALLE 16 ENTRE CARRERA 21 Y 23 Y CARRERA 22 ENTRE DIAGONAL 15 Y CALLE 16 EN EL MUNICIPIO DE ACACIAS - META

DESCRIPCIÓN ITEM:	Suministro e instalación de tubería PVC para alcantarillados 6" (inc. nivelación de precisión)	ITEM PROJ.	UNIDAD DE MEDIDA	
		1.7.2	M	
CONCEPTO	LOCALIZACION	LONG	Medida Total	
<p>SECCION A - A 120 120 4.50 LONGITUD PROMEDIO</p>	TRAMO PZ13-PZ14			
	CRA 15 #16A-57	5,63	5,63	
	CLLE 17 #15-03	5,62	5,62	
	CRA 15 #16A-03	10,71	10,71	
	CRA 15 #16A-13	11,06	11,06	
	CRA 15 #16A-24	10,24	10,24	
	TRAMO PZ15-PZ16			
	CRA 15 #17-03	5,89	5,89	
	CRA 15 #17-13	5,65	5,65	
	CRA 15 #17-27	6,11	6,11	
	CRA 15 #17-31	6,47	6,47	
	CRA 15 #17-41	6,65	6,65	
	CRA 15 #17-51	6,50	6,50	
	CRA 15 #17-61	6,79	6,79	
	CRA 15 #17-71	6,83	6,83	
	CRA 15 #17-75	7,01	7,01	
	CRA 15 #17-04	11,33	11,33	
	CRA 15 #17-14	11,38	11,38	
	CRA 15 #17-24	11,31	11,31	
	CRA 15 #17-36	11,34	11,34	
	CRA 15 #17-44	11,22	11,22	
	CRA 15 #17-54	11,23	11,23	
	CRA 15 #17-64	11,28	11,28	
	CRA 15 #17-74	11,24	11,24	
	CLLE 18 #14-67	11,25	11,25	
	OBSERVACIONES:			202,74
				151,45
				354,19

Firma
Aprobó
ING. Nelson Lozano Cantor
Gerente ESPA E.S.P.

Firma
Realizó
ING. Yorman Gonzalez Jaramillo
C.P.S 060 DE 2022



**Alcaldía
de Acacias**

DEPARTAMENTO DEL META

MUNICIPIO DE ACACIAS

EMPRESA DE SERVICIOS PUBLICOS DE ACACIAS E.S.P.



MEMORIA DE CANTIDADES

PROYECTO:

MEJORAMIENTO ALCANTARILLADO SANITARIO DE LAS CARRERAS 15 A 16A ENTRE RIO ACACITAS Y CALLE 17, CARRERA 15 ENTRE CALLES 17 Y 19, CARRERAS 21 Y 22 ENTRE CALLES 18 Y 19, CARRERA 18A ENTRE CALLE 17 Y 18 Y OPTIMIZACION DE LAS REDES DE ACUEDUCTO EN LA DIAGONAL 15 ENTRE CARRERA 20 Y 23, CALLE 16 ENTRE CARRERA 21 Y 23 Y CARRERA 22 ENTRE DIAGONAL 15 Y CALLE 16 EN EL MUNICIPIO DE ACACIAS - META

DESCRIPCIÓN ITEM:	Suministro e instalación de tubería PVC para alcantarillados 6" (Inc. nivelación de precisión)	ITEM PROV.	UNIDAD DE MEDIDA	
		1.7.2	M	
CONCEPTO	LOCALIZACION	LONG	Medida Total	
	TRAMO PZ17-PZ18			
	CRA 15 #18-03	7,23	7,23	
	CRA 15 #18-03	7,29	7,29	
	CRA 15 #18-10	6,83	6,83	
	CRA 15 #18-21	6,78	6,78	
	CRA 15 #18-35	6,55	6,55	
	CRA 15 #18-41	6,43	6,43	
	CRA 15 #18-47	6,22	6,22	
	CRA 15 #18-61	6,24	6,24	
	CRA 15 #18-69	5,53	5,53	
	CRA 15 #18-72	12,05	12,05	
	CRA 15 #18-14	11,85	11,85	
	CRA 15 #18-34	11,82	11,82	
	CRA 15 #18-38	11,91	11,91	
	CRA 15 #18-46	11,72	11,72	
	CRA 15 #18-52	11,87	11,87	
	CRA 15 #18-56	11,74	11,74	
	CRA 15 #18-64	11,86	11,86	
	CRA 15 #18-84	11,78	11,78	
	TRAMO PZ19-PZ20			
	CRA 22 #18-05	5,44	5,44	
	CRA 22 #18-15	5,98	5,98	
	CRA 22 #18-25	5,81	5,81	
	CRA 22 #18-35	5,64	5,64	
	CRA 22 #18-41	5,88	5,88	
	OBSERVACIONES:			194,45
			354,19	
			548,64	

Firma
Aprobó

ING. Nelson Lozano Cantor
Gerente ESPA E.S.P.

Firma
Realizó

ING. Yorman Gonzalez Jaramillo
C.P.S 060 DE 2022



**Alcaldía
de Acacias**

DEPARTAMENTO DEL META
MUNICIPIO DE ACACIAS
EMPRESA DE SERVICIOS PUBLICOS DE ACACIAS E.S.P.



MEMORIA DE CANTIDADES

PROYECTO: MEJORAMIENTO ALCANTARILLADO SANITARIO DE LAS CARRERAS 15 A 16A ENTRE RIO ACACITAS Y CALLE 17, CARRERA 15 ENTRE CALLES 17 Y 19, CARRERAS 21 Y 22 ENTRE CALLES 18 Y 19, CARRERA 18A ENTRE CALLE 17 Y 18 Y OPTIMIZACION DE LAS REDES DE ACUEDUCTO EN LA DIAGONAL 15 ENTRE CARRERA 20 Y 23, CALLE 16 ENTRE CARRERA 21 Y 23 Y CARRERA 22 ENTRE DIAGONAL 15 Y CALLE 16 EN EL MUNICIPIO DE ACACIAS - META

DESCRIPCIÓN ITEM:	Suministro e instalación de tubería PVC para alcantarillados 6" (inc. nivelación de precisión)	ITEM PROJ.	UNIDAD DE MEDIDA	
		1.7.2	M	
CONCEPTO	LOCALIZACION	LONG	Medida Total	
	CRA 22 #18-49	6,12	6,12	
	CLLE 19 #22-03	6,12	6,12	
	CRA 22 #18-06	12,06	12,06	
	CRA 22 #18-20	11,92	11,92	
	CRA 22 #18-32	11,66	11,66	
	CRA 22 #18-42	12,69	12,69	
	CRA 22 #18-50	11,48	11,48	
	CRA 22 #18-58	11,26	11,26	
	TRAMO PZ21 - PZ22			
	CRA 21 #18-15	7,04	7,04	
	CRA 21 #18-33	6,97	6,97	
	CRA 21 #18-39	6,90	6,90	
	CRA 21 #18-49	6,82	6,82	
	CRA 21 #18-59	6,48	6,48	
	CRA 21 #18-65	6,49	6,49	
	CLLE 19 #21-05	5,90	5,90	
	CRA 21 #18-30	10,45	10,45	
	CRA 21 #18-40	10,47	10,47	
	CRA 21 #18-48	10,41	10,41	
	CRA 21 #18-58	10,35	10,35	
	CRA 21 #18-68	10,35	10,35	
	CLLE 18 #20-81	10,24	10,24	
	TRAMO PZ23 - PZ24			
	CLL 17 # 18A - 03	5,60	5,60	
	CRA 18A # 16A - 95	5,60	5,60	
	CRA 18A # 16A - 85	5,60	5,60	
	OBSERVACIONES:			208,98
				548,64
				757,62

Firma
Aprobó

ING. Nelson Lozano Cantor
Gerente ESPA E.S.P.

Firma
Realizó

ING. Yorman Gonzalez Jaramillo
C.P.S 060 DE 2022



**Alcaldía
de Acacias**

DEPARTAMENTO DEL META

MUNICIPIO DE ACACIAS

EMPRESA DE SERVICIOS PUBLICOS DE ACACIAS E.S.P.





MEMORIA DE CANTIDADES

PROYECTO: MEJORAMIENTO ALCANTARILLADO SANITARIO DE LAS CARRERAS 15 A 16A ENTRE RIO ACACITAS Y CALLE 17, CARRERA 15 ENTRE CALLES 17 Y 19, CARRERAS 21 Y 22 ENTRE CALLES 18 Y 19, CARRERA 18A ENTRE CALLE 17 Y 18 Y OPTIMIZACION DE LAS REDES DE ACUEDUCTO EN LA DIAGONAL 15 ENTRE CARRERA 20 Y 23, CALLE 16 ENTRE CARRERA 21 Y 23 Y CARRERA 22 ENTRE DIAGONAL 15 Y CALLE 16 EN EL MUNICIPIO DE ACACIAS - META

DESCRIPCIÓN ITEM:	Suministro e instalación de tubería PVC para alcantarillados 6" (inc. nivelación de precisión)	ITEM PROJ.	UNIDAD DE MEDIDA
		1.7.2	M
CONCEPTO	LOCALIZACION	LONG	Medida Total
	CRA 18A # 16A - 79	5,60	5,60
	CRA 18A # 16A - 75	5,60	5,60
	CRA 18A # 16A - 67	5,60	5,60
	CRA 18A # 16A - 61	5,60	5,60
	CRA 18A # 16A - 51	5,60	5,60
	CRA 18A # 16A - 49	5,60	5,60
	CRA 18A # 16A - 39	5,60	5,60
	CRA 18A # 16A - 31	5,60	5,60
	CRA 18A # 16A - 21	5,60	5,60
	CRA 18A # 16A - 19	5,60	5,60
	CRA 18A # 16A - 13	5,60	5,60
	CRA 18A # 16A - 07	5,60	5,60
	CRA 18A # 16A - 04	5,60	5,60
	CRA 18A # 16A - 14	5,60	5,60
	CRA 18A # 16A - 22	5,60	5,60
	CRA 18A # 16A - 28	5,60	5,60
	CRA 18A # 16A - 36	5,60	5,60
	CRA 18A # 16A - 44	5,60	5,60
	CRA 18A # 16A - 50	5,60	5,60
	CRA 18A # 16A - 56	5,60	5,60
	CRA 18A # 16A - 66	5,60	5,60
	CRA 18A # 16A - 72	5,60	5,60
	CRA 18A # 16A - 78	5,60	5,60
	CRA 18A # 16A - 88	5,60	5,60
	CRA 18A # 16A - 92	5,60	5,60
CRA 18A # 16A - 100	5,60	5,60	
CRA 18A # 16A - 106	5,60	5,60	

OBSERVACIONES:			151,20
			757,62
			908,82

Firma
Aprobó 
ING. Nelson Lozano Cantor
Gerente ESPA E.S.P.

Firma
Realizó 
ING. Yorman Gonzalez Jaramillo
C.P.S 060 DE 2022



**Alcaldía
de Acacias**

DEPARTAMENTO DEL META

MUNICIPIO DE ACACIAS

EMPRESA DE SERVICIOS PUBLICOS DE ACACIAS E.S.P.



MEMORIA DE CANTIDADES

PROYECTO:

MEJORAMIENTO ALCANTARILLADO SANITARIO DE LAS CARRERAS 15 A 16A ENTRE RIO ACACITAS Y CALLE 17, CARRERA 15 ENTRE CALLES 17 Y 19, CARRERAS 21 Y 22 ENTRE CALLES 18 Y 19, CARRERA 18A ENTRE CALLE 17 Y 18 Y OPTIMIZACION DE LAS REDES DE ACUEDUCTO EN LA DIAGONAL 15 ENTRE CARRERA 20 Y 23, CALLE 16 ENTRE CARRERA 21 Y 23 Y CARRERA 22 ENTRE DIAGONAL 15 Y CALLE 16 EN EL MUNICIPIO DE ACACIAS - META

DESCRIPCIÓN
ITEM:

Suministro e instalación de Kit Silla Yee 8 x 6" de PVC para alcantarillados (incluye acondicionador y adhesivo)

ITEM PROJ.

1.7.3

UNIDAD DE
MEDIDA

UN

DETALLE

TRAMO

CANT

Medida Total

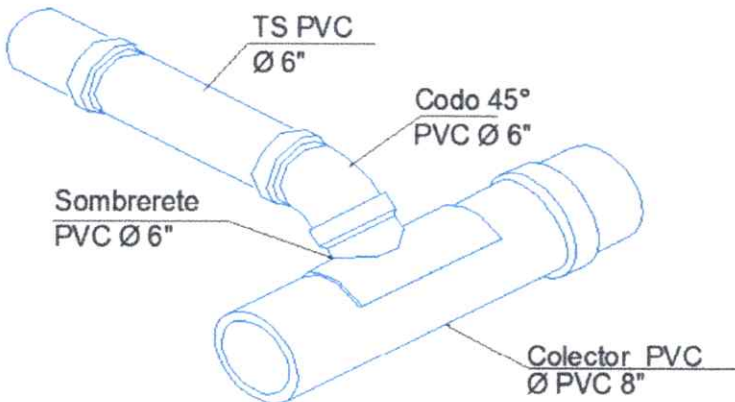

**DETALLE CONEXIÓN DOMICILIARIA
PERSPECTIVA DE EMPALME A LA RED**

TRAMO PZ9-PZ10	10,00	10,00
TRAMO PZ11-PZ12	9,00	9,00
TRAMO PZ13-PZ14	5,00	5,00
TRAMO PZ15-PZ16	18,00	18,00
TRAMO PZ17-PZ18	18,00	18,00
TRAMO PZ19-PZ20	13,00	13,00
TRAMO PZ21-PZ22	13,00	13,00
TRAMO PZ23 - PZ24	24,00	24,00

OBSERVACIONES:

SUB TOTAL

110,00

VIENEN

0,00

TOTAL PRESUPUESTADO

110,00

Firma
Aprobó

ING. Nelson Lozano Cantor
Gerente ESPA E.S.P.

Firma
Realizó

ING. Yorman Gonzalez Jaramillo
C.P.S 060 DE 2022



Alcaldía
de Acacias

DEPARTAMENTO DEL META
MUNICIPIO DE ACACIAS
EMPRESA DE SERVICIOS PUBLICOS DE ACACIAS E.S.P.



MEMORIA DE CANTIDADES

PROYECTO: MEJORAMIENTO ALCANTARILLADO SANITARIO DE LAS CARRERAS 15 A 16A ENTRE RIO ACACIITAS Y CALLE 17, CARRERA 15 ENTRE CALLES 17 Y 19, CARRERAS 21 Y 22 ENTRE CALLES 18 Y 19, CARRERA 18A ENTRE CALLE 17 Y 18 Y OPTIMIZACION DE LAS REDES DE ACUEDUCTO EN LA DIAGONAL 15 ENTRE CARRERA 20 Y 23, CALLE 16 ENTRE CARRERA 21 Y 23 Y CARRERA 22 ENTRE DIAGONAL 15 Y CALLE 16 EN EL MUNICIPIO DE ACACIAS - META

DESCRIPCIÓN ITEM: Placa cubierta - pozo inspección D=1.20m (concreto f'c=28MPa reforz. elab. obra, e=0.20m, inc. arotapa/base tra(pesado) ITEM PROJ.: 1.8.1 UNIDAD DE MEDIDA: UN

CONCEPTO

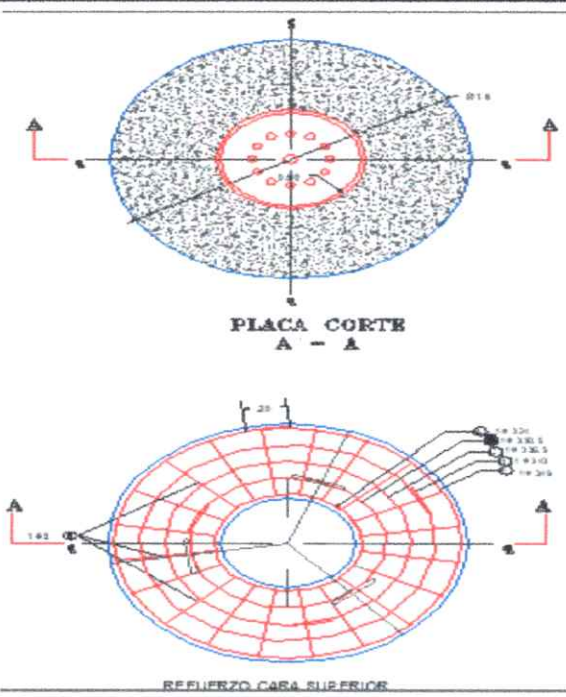
CONCEPTO	DIMENSIONES			No. Elem.	Medida Total	
	POZO INICIAL	COORDENADAS				
		X	Y			
 <p>PLACA CORTE A - A</p> <p>REFUERZO CASA SUPERIOR</p>	PZ-9	1035311,9860	932914,1770	1,00	1,00	
	PZ-10	1035326,749	932970,694	1,00	1,00	
	PZ-11	1035355,2250	932911,3830	1,00	1,00	
	PZ-12	1035368,2210	932962,7680	1,00	1,00	
	PZ-13	1035454,5540	932919,0410	1,00	1,00	
	PZ-14	1035459,9330	932940,9080	1,00	1,00	
	PZ-15	1035464,1310	932958,2600	1,00	1,00	
	PZ-16	1035483,7440	933045,6260	1,00	1,00	
	PZ-17	1035486,8730	933063,2010	1,00	1,00	
	PZ-18	1035505,4830	933147,9660	1,00	1,00	
	PZ-19	1034778,6010	933239,4370	1,00	1,00	
	PZ-20	1034798,2760	933316,6990	1,00	1,00	
	PZ-21	1034876,2740	933213,0580	1,00	1,00	
	PZ-22	1034896,5690	933294,1370	1,00	1,00	
	PZ-23	1034896,5690	933294,1370	1,00	1,00	
	PZ-24	1034875,4570	933295,5950	1,00	1,00	
	SUB TOTAL					16,00
	VIENEN					0,00
	TOTAL PRESUPUESTADO					16,00

OBSERVACIONES:

Firma
Aprobó

ING. Nelson Lozano Cantor
Gerente ESPA E.S.P.

Firma
Realizó

ING. Yorman Gonzalez Jaramillo
C.P.S 060 DE 2022



**Alcaldía
de Acacias**

DEPARTAMENTO DEL META
MUNICIPIO DE ACACIAS

EMPRESA DE SERVICIOS PUBLICOS DE ACACIAS E.S.P.



MEMORIA DE CANTIDADES

PROYECTO:

MEJORAMIENTO ALCANTARILLADO SANITARIO DE LAS CARRERAS 15 A 16A ENTRE RIO ACACITAS Y CALLE 17, CARRERA 15 ENTRE CALLES 17 Y 19, CARRERAS 21 Y 22 ENTRE CALLES 18 Y 19, CARRERA 18A ENTRE CALLE 17 Y 18 Y OPTIMIZACION DE LAS REDES DE ACUEDUCTO EN LA DIAGONAL 15 ENTRE CARRERA 20 Y 23, CALLE 16 ENTRE CARRERA 21 Y 23 Y CARRERA 22 ENTRE DIAGONAL 15 Y CALLE 16 EN EL MUNICIPIO DE ACACIAS - META

DESCRIPCIÓN
ITEM:

Cilindro pozo inspección D=1.20m (concreto impermeab. f'c =28MPa elab. en obra, e=0.20m, incluye escalera gato var.#6)

ITEM PROY.
1.8.2

UNIDAD DE
MEDIDA
UN

CONCEPTO

CONCEPTO

DIMENSIONES

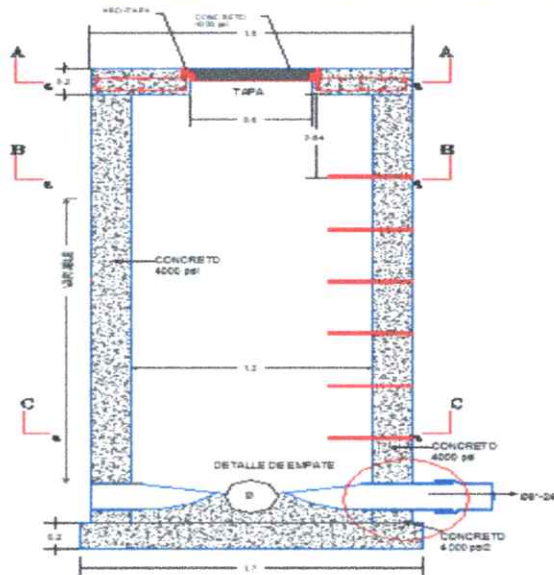

POZO INICIAL	COTA RASANTE INICIAL (m)	COTA BATEA INICIAL (m)	Medida Total
PZ-9	555,86	554,46	1,40
PZ-10	555,18	553,76	1,42
PZ-11	554,47	553,07	1,40
PZ-12	554,68	552,73	1,95
PZ-13	554,54	553,14	1,40
PZ-14	554,25	552,83	1,42
PZ-15	554,23	552,83	1,40
PZ-16	554,11	552,28	1,83
PZ-17	554,07	552,67	1,40
PZ-18	552,70	551,28	1,42
PZ-19	562,11	560,71	1,40
PZ-20	561,48	560,21	1,27
PZ-21	561,34	559,94	1,40
PZ-22	560,59	559,50	1,09
PZ-23	559,08	558,03	1,05
PZ-24	558,00	556,40	1,60
			-
			-
			-
			-
			-
			-

OBSERVACIONES:

SUB TOTAL

22,85

VIENEN

0,00

TOTAL PRESUPUESTADO

22,85

Firma
Aprobó

ING. Nelson Lozano Cantor
Gerente ESPA E.S.P.

Firma
Realizó

ING. Yorman Gonzalez Jaramillo
C.P.S 060 DE 2022



**Alcaldía
de Acacias**

DEPARTAMENTO DEL META
MUNICIPIO DE ACACIAS
EMPRESA DE SERVICIOS PUBLICOS DE ACACIAS E.S.P.



MEMORIA DE CANTIDADES

PROYECTO:

MEJORAMIENTO ALCANTARILLADO SANITARIO DE LAS CARRERAS 15 A 16A ENTRE RIO ACACITAS Y CALLE 17,
CARRERA 15 ENTRE CALLES 17 Y 19, CARRERAS 21 Y 22 ENTRE CALLES 18 Y 19, CARRERA 18A ENTRE CALLE 17 Y 18 Y
OPTIMIZACION DE LAS REDES DE ACUEDUCTO EN LA DIAGONAL 15 ENTRE CARRERA 20 Y 23, CALLE 16 ENTRE
CARRERA 21 Y 23 Y CARRERA 22 ENTRE DIAGONAL 15 Y CALLE 16 EN EL MUNICIPIO DE ACACIAS - META

DESCRIPCIÓN
ITEM:

Placa Circular Base - Pozo Inspección D=1.20m (concreto Fc = 28MPa reforz. elab. en obra, e=0.20m)

ITEM PROY.
1.8.3

UNIDAD DE
MEDIDA
UN

CONCEPTO

CONCEPTO

DIMENSIONES

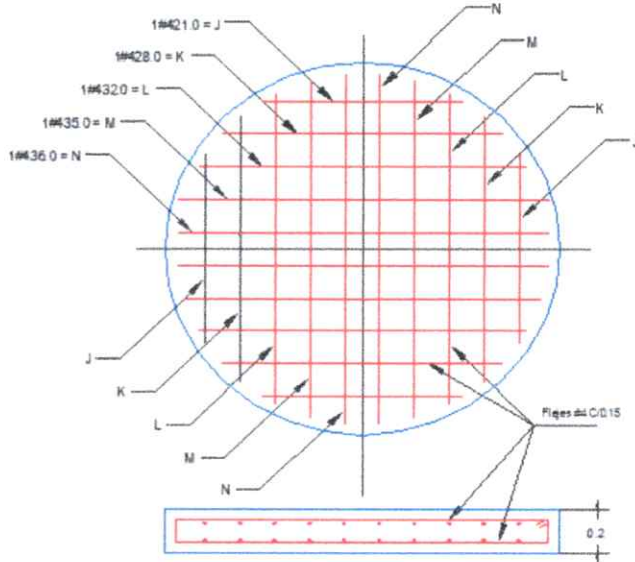

REFUERZO PLACA BASE

POZO INICIAL	No. Elem.	Medida Total
PZ-9	1,00	1,00
PZ-10	1,00	1,00
PZ-11	1,00	1,00
PZ-12	1,00	1,00
PZ-13	1,00	1,00
PZ-14	1,00	1,00
PZ-15	1,00	1,00
PZ-16	1,00	1,00
PZ-17	1,00	1,00
PZ-18	1,00	1,00
PZ-19	1,00	1,00
PZ-20	1,00	1,00
PZ-21	1,00	1,00
PZ-22	1,00	1,00
PZ-23	1,00	1,00
PZ-24	1,00	1,00

OBSERVACIONES:

SUB TOTAL 16,00

VIENEN 0,00

TOTAL 16,00

Firma
Aprobó

ING.
Malcolm
Gerente ESPA E.S.P.

Firma
Realizó

ING. Yorman Gonzalez Jaramillo
C.P.S 060 DE 2022



**Alcaldía
de Acacias**

DEPARTAMENTO DEL META

MUNICIPIO DE ACACIAS

EMPRESA DE SERVICIOS PUBLICOS DE ACACIAS E.S.P.



MEMORIA DE CANTIDADES

PROYECTO:

MEJORAMIENTO ALCANTARILLADO SANITARIO DE LAS CARRERAS 15 A 16A ENTRE RIO ACACITAS Y CALLE 17, CARRERA 15 ENTRE CALLES 17 Y 19, CARRERAS 21 Y 22 ENTRE CALLES 18 Y 19, CARRERA 18A ENTRE CALLE 17 Y 18 Y OPTIMIZACION DE LAS REDES DE ACUEDUCTO EN LA DIAGONAL 15 ENTRE CARRERA 20 Y 23, CALLE 16 ENTRE CARRERA 21 Y 23 Y CARRERA 22 ENTRE DIAGONAL 15 Y CALLE 16 EN EL MUNICIPIO DE ACACIAS - META

DESCRIPCIÓN
ITEM:

Cañuela pozo de inspección para tuberías entre 8" y 14" (concreto f'c = 28MPa elab. en obra)

ITEM PROV.

1.8.4

UNIDAD DE
MEDIDA

UN

CONCEPTO

CONCEPTO

DIMENSIONES

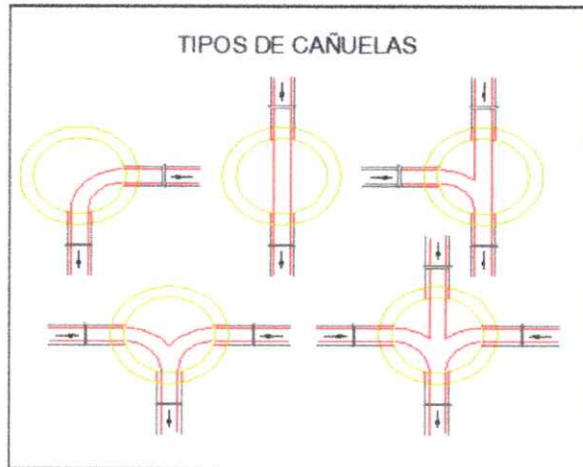

POZO INICIAL	No. Elem.	Medida Total
PZ-9	1,00	1,00
PZ-10	1,00	1,00
PZ-11	1,00	1,00
PZ-12	1,00	1,00
PZ-13	1,00	1,00
PZ-14	1,00	1,00
PZ-15	1,00	1,00
PZ-16	1,00	1,00
PZ-17	1,00	1,00
PZ-18	1,00	1,00
PZ-19	1,00	1,00
PZ-20	1,00	1,00
PZ-21	1,00	1,00
PZ-22	1,00	1,00
PZ-23	1,00	1,00
PZ-24	1,00	1,00

OBSERVACIONES:

SUB TOTAL

16,00

VIENEN

0,00

TOTAL

16,00

Firma
Aprobó

ING. Nelson Lozano Cantor
Gerente ESPA E.S.P.

Firma
Realizó

ING. Yorman Gonzalez Jaramillo
C.P.S 060 DE 2022



**Alcaldía
de Acacias**

DEPARTAMENTO DEL META

MUNICIPIO DE ACACIAS

EMPRESA DE SERVICIOS PUBLICOS DE ACACIAS E.S.P.



MEMORIA DE CANTIDADES

PROYECTO: MEJORAMIENTO ALCANTARILLADO SANITARIO DE LAS CARRERAS 15 A 16A ENTRE RIO ACACHITAS Y CALLE 17, CARRERA 15 ENTRE CALLES 17 Y 19, CARRERAS 21 Y 22 ENTRE CALLES 18 Y 19, CARRERA 18A ENTRE CALLE 17 Y 18 Y OPTIMIZACION DE LAS REDES DE ACUEDUCTO EN LA DIAGONAL 15 ENTRE CARRERA 20 Y 23, CALLE 16 ENTRE CARRERA 21 Y 23 Y CARRERA 22 ENTRE DIAGONAL 15 Y CALLE 16 EN EL MUNICIPIO DE ACACIAS - META

DESCRIPCIÓN ITEM:	localización y replanteo para redes de acueducto	ITEM PROJ.	UNIDAD DE MEDIDA
		2.1.1	M

CONCEPTO

CONCEPTO	DIMENSIONES			
	DESCRIP.	LONG	CANT	Medida Total
	DIAG. 15 ENTRE CR 23 Y 20	432,15	2,00	864,30
	CL 16 ENTRE CR 23 Y 21	212,52	2,00	425,04
	CR 22 ENTRE CL 16 Y DIAG 15	62,30	2,00	124,60
OBSERVACIONES:	SUB TOTAL			1413,94
	VIENEN			0,00
	TOTAL PRESUPUESTADO			1413,94

Firma
Aprobó

ING. Nelson Lozano Cantor
Gerente ESPA E.S.P.

Firma
Realizó

ING. Yorman Gonzalez Jaramillo
C.P.S 060 DE 2022



**Alcaldía
de Acacias**

DEPARTAMENTO DEL META

MUNICIPIO DE ACACIAS

EMPRESA DE SERVICIOS PUBLICOS DE ACACIAS E.S.P.



MEMORIA DE CANTIDADES

PROYECTO:	MEJORAMIENTO ALCANTARILLADO SANITARIO DE LAS CARRERAS 15 A 16A ENTRE RIO ACACITAS Y CALLE 17, CARRERA 15 ENTRE CALLES 17 Y 19, CARRERAS 21 Y 22 ENTRE CALLES 18 Y 19, CARRERA 18A ENTRE CALLE 17 Y 18 Y OPTIMIZACION DE LAS REDES DE ACUEDUCTO EN LA DIAGONAL 15 ENTRE CARRERA 20 Y 23, CALLE 16 ENTRE CARRERA 21 Y 23 Y CARRERA 22 ENTRE DIAGONAL 15 Y CALLE 16 EN EL MUNICIPIO DE ACACIAS - META
------------------	--

DESCRIPCIÓN ITEM:	corte de pavimento rígido	ITEM PROJ. 2.2.1	UNIDAD DE MEDIDA M
------------------------------	---------------------------	----------------------------	----------------------------------

CONCEPTO

CONCEPTO	DIMENSIONES			
	DESCRIP.	LONG	CANT	Medida Total
	DIAG. 15 ENTRE CR 23 Y 20	654,30	2,00	1.308,60
	CL 16 ENTRE CR 23 Y 21	425,04	2,00	850,08
	CR 22 ENTRE CL 16 Y DIAG 15	124,60	2,00	249,20
OBSERVACIONES:		SUB TOTAL		2407,88
		VIENEN		0,00
		TOTAL PRESUPUESTADO		2407,88

Firma		Firma	
Aprobó	ING. Nelson Lozano Cantor Gerente ESPA E.S.P.	Realizó	ING. Yorman Gonzalez Jaramillo C.P.S 060 DE 2022



**Alcaldía
de Acacias**

DEPARTAMENTO DEL META

MUNICIPIO DE ACACIAS

EMPRESA DE SERVICIOS PUBLICOS DE ACACIAS E.S.P.



MEMORIA DE CANTIDADES

PROYECTO: MEJORAMIENTO ALCANTARILLADO SANITARIO DE LAS CARRERAS 15 A 16A ENTRE RIO ACACITAS Y CALLE 17, CARRERA 15 ENTRE CALLES 17 Y 19, CARRERAS 21 Y 22 ENTRE CALLES 18 Y 19, CARRERA 18A ENTRE CALLE 17 Y 18 Y OPTIMIZACION DE LAS REDES DE ACUEDUCTO EN LA DIAGONAL 15 ENTRE CARRERA 20 Y 23, CALLE 16 ENTRE CARRERA 21 Y 23 Y CARRERA 22 ENTRE DIAGONAL 15 Y CALLE 16 EN EL MUNICIPIO DE ACACIAS - META

DESCRIPCIÓN ITEM:	corte pavimento flexible	ITEM PROJ.	UNIDAD DE MEDIDA
		2.2.2	M

CONCEPTO

CONCEPTO	DIMENSIONES			
	DESCRIP.	LONG	CANT	Medida Total
	DIAG. 15 ENTRE CR 23 Y 20	210,00	2,00	420,00
OBSERVACIONES:	SUB TOTAL			420,00
	VIENEN			0,00
	TOTAL PRESUPUESTADO			420,00

Firma Aprobó	 ING. Nelson Lozano Cantor Gerente ESPA E.S.P.	Firma Realizó	 ING. Yorman Gonzalez Jaramillo C.P.S 060 DE 2022
------------------------	--	-------------------------	---



**Alcaldía
de Acacias**

DEPARTAMENTO DEL META

MUNICIPIO DE ACACIAS

EMPRESA DE SERVICIOS PUBLICOS DE ACACIAS E.S.P.



MEMORIA DE CANTIDADES

PROYECTO:

MEJORAMIENTO ALCANTARILLADO SANITARIO DE LAS CARRERAS 15 A 16A ENTRE RIO ACACITAS Y CALLE 17, CARRERA 15 ENTRE CALLES 17 Y 19, CARRERAS 21 Y 22 ENTRE CALLES 18 Y 19, CARRERA 18A ENTRE CALLE 17 Y 18 Y OPTIMIZACION DE LAS REDES DE ACUEDUCTO EN LA DIAGONAL 15 ENTRE CARRERA 20 Y 23, CALLE 16 ENTRE CARRERA 21 Y 23 Y CARRERA 22 ENTRE DIAGONAL 15 Y CALLE 16 EN EL MUNICIPIO DE ACACIAS - META

DESCRIPCIÓN
ITEM:

demolición de pavimento rígido (incluye retiro de escombros)

ITEM PROJ.

2.2.3

UNIDAD DE
MEDIDA

M2

CONCEPTO

CONCEPTO

DIMENSIONES



DESCRIP.

LONG

ANCHO

Medida Total

DIAG. 15 ENTRE CR 23 Y 20

654,30

0,70

458,01

CL 16 ENTRE CR 23 Y 21

425,04

0,70

297,53

CR 22 ENTRE CL 16 Y DIAG 15

124,60

0,70

87,22

OBSERVACIONES:

SUB TOTAL

842,76

VIENEN

0,00

TOTAL PRESUPUESTADO

842,76

Firma

Aprobó

ING. Nelson Lozano Cantor
Gerente ESPA E.S.P.

Firma

Realizó

ING. Yorman Gonzalez Jaramillo
C.P.S 060 DE 2022



**Alcaldía
de Acacias**

DEPARTAMENTO DEL META
MUNICIPIO DE ACACIAS
EMPRESA DE SERVICIOS PUBLICOS DE ACACIAS E.S.P.



MEMORIA DE CANTIDADES

PROYECTO: MEJORAMIENTO ALCANTARILLADO SANITARIO DE LAS CARRERAS 15 A 16A ENTRE RIO ACACITAS Y CALLE 17, CARRERA 15 ENTRE CALLES 17 Y 19, CARRERAS 21 Y 22 ENTRE CALLES 18 Y 19, CARRERA 18A ENTRE CALLE 17 Y 18 Y OPTIMIZACION DE LAS REDES DE ACUEDUCTO EN LA DIAGONAL 15 ENTRE CARRERA 20 Y 23, CALLE 16 ENTRE CARRERA 21 Y 23 Y CARRERA 22 ENTRE DIAGONAL 15 Y CALLE 16 EN EL MUNICIPIO DE ACACIAS - META

DESCRIPCIÓN ITEM:	demolicion pavimento flexible (Incluye retiro de escombros)	ITEM PROY.	UNIDAD DE MEDIDA
		2.2.4	M2

CONCEPTO

CONCEPTO	DIMENSIONES			Medida Total
	DESCRIP.	LONG	ANCHO	
	DIAG. 15 ENTRE CR 23 Y 20	210,00	1,00	210,00
OBSERVACIONES:	SUB TOTAL			210,00
	VIENEN			0,00
	TOTAL PRESUPUESTADO			210,00

Firma
Aprobó

ING. Nelson Lozano Cantor
Gerente ESPA E.S.P.

Firma
Realizó

ING. Yorman Gonzalez Jaramillo
C.P.S 060 DE 2022



**Alcaldía
de Acacias**

DEPARTAMENTO DEL META
MUNICIPIO DE ACACIAS
EMPRESA DE SERVICIOS PUBLICOS DE ACACIAS E.S.P.



MEMORIA DE CANTIDADES

PROYECTO: MEJORAMIENTO ALCANTARILLADO SANITARIO DE LAS CARRERAS 15 A 16A ENTRE RIO ACACITAS Y CALLE 17, CARRERA 15 ENTRE CALLES 17 Y 19, CARRERAS 21 Y 22 ENTRE CALLES 18 Y 19, CARRERA 18A ENTRE CALLE 17 Y 18 Y OPTIMIZACION DE LAS REDES DE ACUEDUCTO EN LA DIAGONAL 15 ENTRE CARRERA 20 Y 23, CALLE 16 ENTRE CARRERA 21 Y 23 Y CARRERA 22 ENTRE DIAGONAL 15 Y CALLE 16 EN EL MUNICIPIO DE ACACIAS - META

DESCRIPCIÓN ITEM:	corde de pisos o andenes	ITEM PROJ.	2.2.5	UNIDAD DE MEDIDA	M
--------------------------	--------------------------	-------------------	-------	-------------------------	---

CONCEPTO

CONCEPTO	DIMENSIONES				
	DESCRIP.	LONG	CANT ACOM	CANT. CORTE	Medida Total
	K 23 15 20 BR CENTRO	3,50	1,00	2,00	7,00
	D 15 22 84 88 90 BR CENTRO	3,50	1,00	2,00	7,00
	D 15 22 56 78 BR CENTRO	3,50	2,00	2,00	14,00
	D 15 22 48 BR CENTRO	3,50	1,00	2,00	7,00
	D 15 22 38 40 BR CENTRO	3,50	1,00	2,00	7,00
	D 15 22 38 40 BR CENTRO	3,50	1,00	2,00	7,00
	D 15 22 30 32 BR CENTRO	3,50	1,00	2,00	7,00
	D 15 22 24 BR CENTRO	3,50	1,00	2,00	7,00
	D 15 22 16 18 BR CENTRO	3,50	1,00	2,00	7,00
	D 15 21 100 104 106 110 112 BR CEN	3,50	1,00	2,00	7,00
	D 15 21 92 96 BR CENTRO	3,50	2,00	2,00	14,00
	D 15 21 18 BR CENTRO	3,50	3,00	2,00	21,00
	D 15 21 60 BR CENTRO	3,50	1,00	2,00	7,00
	D 15 21 58 BR CENTRO	3,50	1,00	2,00	7,00
	D 15 21 10 BR CENTRO	3,50	2,00	2,00	14,00
	D 15 20 100 BR CENTRO	3,50	1,00	2,00	7,00
	D 15 20 72 BR CENTRO	3,50	2,00	2,00	14,00
	SUB TOTAL				
VIENEN					0,00
TOTAL PRESUPUESTADO					161,00

OBSERVACIONES:

Firma
Aprobó

ING. Nelson Lozano Cantor
Gerente ESPA E.S.P.

Firma
Realizó

ING. Yorman Gonzalez Jaramillo
C.P.S 060 DE 2022



**Alcaldía
de Acacias**

DEPARTAMENTO DEL META

MUNICIPIO DE ACACIAS

EMPRESA DE SERVICIOS PUBLICOS DE ACACIAS E.S.P.



MEMORIA DE CANTIDADES

PROYECTO: MEJORAMIENTO ALCANTARILLADO SANITARIO DE LAS CARRERAS 15 A 16A ENTRE RIO ACACITAS Y CALLE 17, CARRERA 15 ENTRE CALLES 17 Y 19, CARRERAS 21 Y 22 ENTRE CALLES 18 Y 19, CARRERA 18A ENTRE CALLE 17 Y 18 Y OPTIMIZACION DE LAS REDES DE ACUEDUCTO EN LA DIAGONAL 15 ENTRE CARRERA 20 Y 23, CALLE 16 ENTRE CARRERA 21 Y 23 Y CARRERA 22 ENTRE DIAGONAL 15 Y CALLE 16 EN EL MUNICIPIO DE ACACIAS - META

DESCRIPCIÓN ITEM:	corde de pisos o andenes	ITEM PROY.	2.25	UNIDAD DE MEDIDA	M
------------------------------	--------------------------	-------------------	------	-----------------------------	---

CONCEPTO

CONCEPTO	DIMENSIONES				
	DESCRIP.	LONG	CANT ACOM	CANT. CORTE	Medida Total
	D 15 20 60 BR CENTRO	3,50	1,00	2,00	7,00
	D 15 20 54 BR CENTRO	3,50	1,00	2,00	7,00
	D 15 20 42 44 BR CENTRO	3,50	1,00	2,00	7,00
	D 15 20 21 K 20 15 35 BR CENTRO	4,20	3,00	2,00	25,20
	D 15 20 43 BR CENTRO	4,20	1,00	2,00	8,40
	D 15 20 45 BR CENTRO	4,20	1,00	2,00	8,40
	D 15 20 51 BR CENTRO	4,20	1,00	2,00	8,40
	D 15 20 55 BR CENTRO	4,20	1,00	2,00	8,40
	D 15 20 57 BR CENTRO	4,20	1,00	2,00	8,40
	D 15 20 59 BR CENTRO	4,20	1,00	2,00	8,40
	D 15 20 65 LO 7 BR CENTRO	4,20	1,00	2,00	8,40
	D 15 20 75 BR CENTRO	4,20	1,00	2,00	8,40
	D 15 20 85 BR CENTRO	4,20	1,00	2,00	8,40
	D 15 20 93 BR CENTRO	4,20	1,00	2,00	8,40
	D 15 21 05 BR CENTRO	4,20	1,00	2,00	8,40
	D 15 21 11	4,20	1,00	2,00	8,40
	D 15 21 19	4,20	1,00	2,00	8,40
	OBSERVACIONES:	SUB TOTAL			
	VIENEN				161,00
	TOTAL PRESUPUESTADO				316,40

Firma
Aprobó ING. Nelson Lozano Cañitor
 Gerente ESPA E.S.P.

Firma
Realizó ING. Yorman Gonzalez Jaramillo
 C.P.S 060 DE 2022



**Alcaldía
de Acacias**

DEPARTAMENTO DEL META

MUNICIPIO DE ACACIAS

EMPRESA DE SERVICIOS PUBLICOS DE ACACIAS E.S.P.



MEMORIA DE CANTIDADES

PROYECTO: MEJORAMIENTO ALCANTARILLADO SANITARIO DE LAS CARRERAS 15 A 16A ENTRE RIO ACACIITAS Y CALLE 17, CARRERA 15 ENTRE CALLES 17 Y 19, CARRERAS 21 Y 22 ENTRE CALLES 18 Y 19, CARRERA 18A ENTRE CALLE 17 Y 18 Y OPTIMIZACION DE LAS REDES DE ACUEDUCTO EN LA DIAGONAL 15 ENTRE CARRERA 20 Y 23, CALLE 16 ENTRE CARRERA 21 Y 23 Y CARRERA 22 ENTRE DIAGONAL 15 Y CALLE 16 EN EL MUNICIPIO DE ACACIAS - META

DESCRIPCIÓN ITEM:	corde de pisos o andenes	ITEM PROY.	2.2.5	UNIDAD DE MEDIDA	M
--------------------------	--------------------------	-------------------	-------	-------------------------	---

CONCEPTO

CONCEPTO	DIMENSIONES				
	DESCRIP.	LONG	CANT ACOM	CANT. CORTE	Medida Total
	D 15 21 21	4,50	1,00	2,00	9,00
	D 15 21 23	4,50	1,00	2,00	9,00
	D 15 21 25	4,50	1,00	2,00	9,00
	D 15 21 27	4,50	1,00	2,00	9,00
	D 15 21 29	4,50	1,00	2,00	9,00
	D 15 21 33	4,50	1,00	2,00	9,00
	D 15 21 37	4,50	1,00	2,00	9,00
	D 15 21 41 BR EL CENTRO	4,50	1,00	2,00	9,00
	D 15 21 43 BR EL CENTRO	4,50	1,00	2,00	9,00
	D 15 21 53 BR EL CENTRO	4,50	1,00	2,00	9,00
	D 15 21 61 BR EL CENTRO	4,50	1,00	2,00	9,00
	D 15 21 69 BR EL CENTRO	4,50	1,00	2,00	9,00
	D 15 21 73 BR EL CENTRO	4,50	2,00	2,00	18,00
	K 22 16 12 BR EL CENTRO	4,50	1,00	2,00	9,00
	K 22 16 04 06	4,50	1,00	2,00	9,00
	C 16 21 86 90	4,50	1,00	2,00	9,00
	C 16 21 68 BR EL CENTRO	4,50	2,00	2,00	18,00
	OBSERVACIONES:	SUB TOTAL			
	VIENEN				316,40
	TOTAL PRESUPUESTADO				487,40

Firma

Aprobó

ING. Nelson Lozano Cantor
Gerente ESPA E.S.P.

Firma

Realizó

ING. Yorman Gonzalez Jaramillo
C.P.S 060 DE 2022



**Alcaldía
de Acacias**

DEPARTAMENTO DEL META

MUNICIPIO DE ACACIAS

EMPRESA DE SERVICIOS PUBLICOS DE ACACIAS E.S.P.



MEMORIA DE CANTIDADES

PROYECTO: MEJORAMIENTO ALCANTARILLADO SANITARIO DE LAS CARRERAS 15 A 16A ENTRE RIO ACACITAS Y CALLE 17, CARRERA 15 ENTRE CALLES 17 Y 19, CARRERAS 21 Y 22 ENTRE CALLES 18 Y 19, CARRERA 18A ENTRE CALLE 17 Y 18 Y OPTIMIZACION DE LAS REDES DE ACUEDUCTO EN LA DIAGONAL 15 ENTRE CARRERA 20 Y 23, CALLE 16 ENTRE CARRERA 21 Y 23 Y CARRERA 22 ENTRE DIAGONAL 15 Y CALLE 16 EN EL MUNICIPIO DE ACACIAS - META

DESCRIPCIÓN ITEM:	corte de pisos o andenes	ITEM PROY.	2.25	UNIDAD DE MEDIDA	M
--------------------------	--------------------------	-------------------	------	-------------------------	---

CONCEPTO

CONCEPTO	DIMENSIONES				
	DESCRIP.	LONG	CANT ACOM	CANT. CORTE	Medida Total
	C 16 21 60 62 BR EL CENTRO	3,80	2,00	2,00	15,20
	C 16 21 50 52 56 BR EL CENTRO	3,80	3,00	2,00	22,80
	C 16 21 14 BR EL CENTRO	3,80	1,00	2,00	7,60
	D 15 22 83 BR EL CENTRO	3,80	1,00	2,00	7,60
	D 15 22 77 BR EL CENTRO	3,80	1,00	2,00	7,60
	D 15 22 67 69 71 BR EL CENTRO	3,80	2,00	2,00	15,20
	D 15 22 47 Lo 21 BR EL CENTRO	3,80	3,00	2,00	22,80
	D 15 22 21 25 29 33 39 Cs 20 BR EL	3,80	2,00	2,00	15,20
	D 15 22 15 Cs 18 BR EL CENTRO	3,80	1,00	2,00	7,60
	D 15 22 03 07 09 BR EL CENTRO	3,80	3,00	2,00	22,80
	K 22 16 43 BR EL CENTRO	3,80	1,00	2,00	7,60
	K 22 16 37 39 BR EL CENTRO	3,80	1,00	2,00	7,60
	K 22 16 31 BR EL CENTRO	3,80	1,00	2,00	7,60
	K 22 16 23 Cs 13 BR EL CENTRO	3,80	1,00	2,00	7,60
	C 16 22 04 K 22 16 17 BR EL CENTRO	3,80	1,00	2,00	7,60
	C 16 22 12 BR CENTRO	3,80	1,00	2,00	7,60
	C 16 22 18 20 BR EL CENTRO	3,80	1,00	2,00	7,60
OBSERVACIONES:	SUB TOTAL				197,60
	VIENEN				487,40
	TOTAL PRESUPUESTADO				685,00

Firma

Aprobó

ING. Nelson Lozano Cantor
Gerente ESPA E.S.P.

Firma

Realizó

ING. Yorman González Jaramillo
C.P.S 060 DE 2022



**Alcaldía
de Acacias**

DEPARTAMENTO DEL META
MUNICIPIO DE ACACIAS
EMPRESA DE SERVICIOS PUBLICOS DE ACACIAS E.S.P.



MEMORIA DE CANTIDADES

PROYECTO: MEJORAMIENTO ALCANTARILLADO SANITARIO DE LAS CARRERAS 15 A 16A ENTRE RIO ACACITAS Y CALLE 17, CARRERA 15 ENTRE CALLES 17 Y 19, CARRERAS 21 Y 22 ENTRE CALLES 18 Y 19, CARRERA 18A ENTRE CALLE 17 Y 18 Y OPTIMIZACION DE LAS REDES DE ACUEDUCTO EN LA DIAGONAL 15 ENTRE CARRERA 20 Y 23, CALLE 16 ENTRE CARRERA 21 Y 23 Y CARRERA 22 ENTRE DIAGONAL 15 Y CALLE 16 EN EL MUNICIPIO DE ACACIAS - META

DESCRIPCIÓN ITEM:	corde de pisos o andenes	ITEM PROY.	2.2.5	UNIDAD DE MEDIDA	M
------------------------------	--------------------------	-------------------	-------	-----------------------------	---

CONCEPTO

CONCEPTO	DIMENSIONES				
	DESCRIP.	LONG	CANT ACOM	CANT. CORTE	Medida Total
	C 16 22 28 Cs 9 BR EL CENTRO	3,80	1,00	2,00	7,60
	C 16 22 36 BR EL CENTRO	3,80	1,00	2,00	7,60
	C 16 22 44 Lo 7 BR EL CENTRO	3,80	1,00	2,00	7,60
	C 16 22 52 Lo 6 BR EL CENTRO	3,80	1,00	2,00	7,60
	C 16 22 60 Lo 5 BR EL CENTRO	3,80	1,00	2,00	7,60
	C 16 22 68 Cs 4 BR EL CENTRO	3,80	1,00	2,00	7,60
	C 16 22 76 BR EL CENTRO	3,80	1,00	2,00	7,60
	C 16 22 65 K 23 15 34 BR CENTRO	3,80	1,00	2,00	7,60
	C 16 22 07 37 BR CENTRO	3,80	1,00	2,00	7,60
	C 16 21 77 K 22 15 68 Br CENTRO	3,80	1,00	2,00	7,60
	C 16 21 67 69 73 Br CENTRO	3,80	1,00	2,00	7,60
	C 16 21 61 Br CENTRO	3,80	1,00	2,00	7,60
	C 16 21 51 Br CENTRO	3,80	1,00	2,00	7,60
	C 16 21 37 39 43 Br CENTRO	3,80	1,00	2,00	7,60
	C 16 21 27 CS 13 CENTRO	3,80	1,00	2,00	7,60
	C 16 21 17 K 21 15 57 CS 14	3,80	1,00	2,00	7,60
			1,00	2,00	0,00
OBSERVACIONES:	SUB TOTAL				121,60
	VIENEN				685,00
	TOTAL PRESUPUESTADO				806,60

Firma

Aprobó

ING. Nelson Lozano Cantor
Gerente ESPA E.S.P.

Firma

Realizó

ING. Yorman Gonzalez Jaramillo
C.P.S 060 DE 2022



**Alcaldía
de Acacias**

DEPARTAMENTO DEL META
MUNICIPIO DE ACACIAS
EMPRESA DE SERVICIOS PUBLICOS DE ACACIAS E.S.P.



MEMORIA DE CANTIDADES

PROYECTO: MEJORAMIENTO ALCANTARILLADO SANITARIO DE LAS CARRERAS 15 A 16A ENTRE RIO ACACIITAS Y CALLE 17, CARRERA 15 ENTRE CALLES 17 Y 19, CARRERAS 21 Y 22 ENTRE CALLES 18 Y 19, CARRERA 18A ENTRE CALLE 17 Y 18 Y OPTIMIZACION DE LAS REDES DE ACUEDUCTO EN LA DIAGONAL 15 ENTRE CARRERA 20 Y 23, CALLE 16 ENTRE CARRERA 21 Y 23 Y CARRERA 22 ENTRE DIAGONAL 15 Y CALLE 16 EN EL MUNICIPIO DE ACACIAS - META

DESCRIPCIÓN ITEM:	demolición manual de pisos y andenes (incluye retiro de escombros)	ITEM PROJ.	2.2.6	UNIDAD DE MEDIDA	M2
--------------------------	--	-------------------	-------	-------------------------	----

CONCEPTO

CONCEPTO	DIMENSIONES				
	DESCRIP.	LONG	CANT ACOM	ANCHO	Medida Total
	K 23 15 20 BR CENTRO	3,50	1,00	0,50	1,75
	D 15 22 84 88 90 BR CENTRO	3,50	1,00	0,50	1,75
	D 15 22 56 78 BR CENTRO	3,50	2,00	0,50	3,50
	D 15 22 48 CENTRO	3,50	1,00	0,50	1,75
	D 15 22 38 40 BR CENTRO	3,50	1,00	0,50	1,75
	D 15 22 38 40 BR CENTRO	3,50	1,00	0,50	1,75
	D 15 22 30 32 BR CENTRO	3,50	1,00	0,50	1,75
	D 15 22 24 BR CENTRO	3,50	1,00	0,50	1,75
	D 15 22 16 18 BR CENTRO	3,50	1,00	0,50	1,75
	D 15 21 100 104 106 110 112 BR CEN	3,50	1,00	0,50	1,75
	D 15 21 92 96 BR CENTRO	3,50	2,00	0,50	3,50
	D 15 21 18 BR CENTRO	3,50	3,00	0,50	5,25
	D 15 21 60 BR CENTRO	3,50	1,00	0,50	1,75
	D 15 21 58 BR CENTRO	3,50	1,00	0,50	1,75
	D 15 21 10 BR CENTRO	3,50	2,00	0,50	3,50
	D 15 20 100 BR CENTRO	3,50	1,00	0,50	1,75
	D 15 20 72 BR CENTRO	3,50	2,00	0,50	3,50
	OBSERVACIONES:	SUB TOTAL			
	VIENEN				0,00
	TOTAL PRESUPUESTADO				40,25

Firma
Aprobó

ING. Nelson Lozano Cantor
Gerente ESPA E.S.P.

Firma
Realizó

ING. Yorman Gonzalez Jaramillo
C.P.S 060 DE 2022



**Alcaldía
de Acacias**

DEPARTAMENTO DEL META

MUNICIPIO DE ACACIAS

EMPRESA DE SERVICIOS PUBLICOS DE ACACIAS E.S.P.



MEMORIA DE CANTIDADES

PROYECTO: MEJORAMIENTO ALCANTARILLADO SANITARIO DE LAS CARRERAS 15 A 16A ENTRE RIO ACACITAS Y CALLE 17, CARRERA 15 ENTRE CALLES 17 Y 19, CARRERAS 21 Y 22 ENTRE CALLES 18 Y 19, CARRERA 18A ENTRE CALLE 17 Y 18 Y OPTIMIZACION DE LAS REDES DE ACUEDUCTO EN LA DIAGONAL 15 ENTRE CARRERA 20 Y 23, CALLE 16 ENTRE CARRERA 21 Y 23 Y CARRERA 22 ENTRE DIAGONAL 15 Y CALLE 16 EN EL MUNICIPIO DE ACACIAS - META

DESCRIPCIÓN ITEM:	demolición manual de pisos y andenes (incluye retiro de escombros)	ITEM PROY.	2.2.6	UNIDAD DE MEDIDA	M2
--------------------------	--	-------------------	-------	-------------------------	----

CONCEPTO

CONCEPTO	DIMENSIONES				
	DESCRIP.	LONG	CANT ACOM	CANT. CORTE	Medida Total
	D 15 20 60 BR CENTRO	3,50	1,00	0,50	1,75
	D 15 20 54 BR CENTRO	3,50	1,00	0,50	1,75
	D 15 20 42 44 BR CENTRO	3,50	1,00	0,50	1,75
	D 15 20 21 K 20 15 35 BR CENTRO	4,20	3,00	0,50	6,30
	D 15 20 43 BR CENTRO	4,20	1,00	0,50	2,10
	D 15 20 45 BR CENTRO	4,20	1,00	0,50	2,10
	D 15 20 51 BR CENTRO	4,20	1,00	0,50	2,10
	D 15 20 55 BR CENTRO	4,20	1,00	0,50	2,10
	D 15 20 57 BR CENTRO	4,20	1,00	0,50	2,10
	D 15 20 59 BR CENTRO	4,20	1,00	0,50	2,10
	D 15 20 65 L0 7 BR CENTRO	4,20	1,00	0,50	2,10
	D 15 20 75 BR CENTRO	4,20	1,00	0,50	2,10
	D 15 20 85 BR CENTRO	4,20	1,00	0,50	2,10
	D 15 20 93 BR CENTRO	4,20	1,00	0,50	2,10
	D 15 21 05 BR CENTRO	4,20	1,00	0,50	2,10
	D 15 21 11	4,20	1,00	0,50	2,10
	D 15 21 19	4,20	1,00	0,50	2,10
	OBSERVACIONES:	SUB TOTAL			
	VIENEN				40,25
	TOTAL PRESUPUESTADO				79,10

Firma

Aprobó

ING. Nelson Lozano Cantor
Gerente ESPA E.S.P.

Firma

Realizó

ING. Yorman Gonzalez Jaramillo
C.P.S 060 DE 2022



**Alcaldía
de Acacias**

DEPARTAMENTO DEL META
MUNICIPIO DE ACACIAS
EMPRESA DE SERVICIOS PUBLICOS DE ACACIAS E.S.P.



MEMORIA DE CANTIDADES

PROYECTO: MEJORAMIENTO ALCANTARILLADO SANITARIO DE LAS CARRERAS 15 A 16A ENTRE RIO ACACIITAS Y CALLE 17, CARRERA 15 ENTRE CALLES 17 Y 19, CARRERAS 21 Y 22 ENTRE CALLES 18 Y 19, CARRERA 18A ENTRE CALLE 17 Y 18 Y OPTIMIZACION DE LAS REDES DE ACUEDUCTO EN LA DIAGONAL 15 ENTRE CARRERA 20 Y 23, CALLE 16 ENTRE CARRERA 21 Y 23 Y CARRERA 22 ENTRE DIAGONAL 15 Y CALLE 16 EN EL MUNICIPIO DE ACACIAS - META

DESCRIPCIÓN ITEM:	demolición manual de pisos y andenes (Incluye retiro de escombros)	ITEM PROY.	2.2.6	UNIDAD DE MEDIDA	M2
--------------------------	--	-------------------	-------	-------------------------	----

CONCEPTO

CONCEPTO	DIMENSIONES				Medida Total	
	DESCRIP.	LONG	CANT ACOM	CANT. CORTE		
	D 15 21 21	4,50	1,00	0,50	2,25	
	D 15 21 23	4,50	1,00	0,50	2,25	
	D 15 21 25	4,50	1,00	0,50	2,25	
	D 15 21 27	4,50	1,00	0,50	2,25	
	D 15 21 29	4,50	1,00	0,50	2,25	
	D 15 21 33	4,50	1,00	0,50	2,25	
	D 15 21 37	4,50	1,00	0,50	2,25	
	D 15 21 41 BR EL CENTRO	4,50	1,00	0,50	2,25	
	D 15 21 43 BR EL CENTRO	4,50	1,00	0,50	2,25	
	D 15 21 53 BR EL CENTRO	4,50	1,00	0,50	2,25	
	D 15 21 61 BR EL CENTRO	4,50	1,00	0,50	2,25	
	D 15 21 69 BR EL CENTRO	4,50	1,00	0,50	2,25	
	D 15 21 73 BR EL CENTRO	4,50	2,00	0,50	4,50	
	K 22 16 12 BR EL CENTRO	4,50	1,00	0,50	2,25	
	K 22 16 04 06	4,50	1,00	0,50	2,25	
	C 16 21 86 90	4,50	1,00	0,50	2,25	
	C 16 21 68 BR EL CENTRO	4,50	2,00	0,50	4,50	
	SUB TOTAL					42,75
	OBSERVACIONES:					VIENEN 79,10
						TOTAL PRESUPUESTADO 121,85

Firma

Aprobó

ING. Nelson Lozano Cantor
Gerente ESPA E.S.P.

Firma

Realizó

ING. Yorman Gonzalez Jaramillo
C.P.S 060 DE 2022



DEPARTAMENTO DEL META
MUNICIPIO DE ACACIAS
 EMPRESA DE SERVICIOS PUBLICOS DE ACACIAS E.S.P.



MEMORIA DE CANTIDADES

PROYECTO: MEJORAMIENTO ALCANTARILLADO SANITARIO DE LAS CARRERAS 15 A 16A ENTRE RIO ACACITAS Y CALLE 17, CARRERA 15 ENTRE CALLES 17 Y 19, CARRERAS 21 Y 22 ENTRE CALLES 18 Y 19, CARRERA 18A ENTRE CALLE 17 Y 18 Y OPTIMIZACION DE LAS REDES DE ACUEDUCTO EN LA DIAGONAL 15 ENTRE CARRERA 20 Y 23, CALLE 16 ENTRE CARRERA 21 Y 23 Y CARRERA 22 ENTRE DIAGONAL 15 Y CALLE 16 EN EL MUNICIPIO DE ACACIAS - META

DESCRIPCIÓN ITEM:	demolición manual de pisos y andenes (Incluye retiro de escombros)	ITEM PROY.	2.2.6	UNIDAD DE MEDIDA	M2
--------------------------	--	-------------------	-------	-------------------------	----

CONCEPTO

CONCEPTO	DIMENSIONES				
	DESCRIP.	LONG	CANT ACOM	CANT. CORTE	Medida Total
	C 16 21 60 62 BR EL CENTRO	3,80	2,00	0,50	3,80
	C 16 21 50 52 56 BR EL CENTRO	3,80	3,00	0,50	5,70
	C 16 21 14 BR EL CENTRO	3,80	1,00	0,50	1,90
	D 15 22 83 BR EL CENTRO	3,80	1,00	0,50	1,90
	D 15 22 77 BR EL CENTRO	3,80	1,00	0,50	1,90
	D 15 22 67 69 71 BR EL CENTRO	3,80	2,00	0,50	3,80
	D 15 22 47 Lo 21 BR EL CENTRO	3,80	3,00	0,50	5,70
	D 15 22 21 25 29 33 39 Cs 20 BR EL	3,80	2,00	0,50	3,80
	D 15 22 15 Cs 18 BR EL CENTRO	3,80	1,00	0,50	1,90
	D 15 22 03 07 09 BR EL CENTRO	3,80	3,00	0,50	5,70
	K 22 16 43 BR EL CENTRO	3,80	1,00	0,50	1,90
	K 22 16 37 39 BR EL CENTRO	3,80	1,00	0,50	1,90
	K 22 16 31 BR EL CENTRO	3,80	1,00	0,50	1,90
	K 22 16 23 Cs 13 BR EL CENTRO	3,80	1,00	0,50	1,90
	C 16 22 04 K 22 16 17 BR EL CENTRO	3,80	1,00	0,50	1,90
	C 16 22 12 BR CENTRO	3,80	1,00	0,50	1,90
C 16 22 18 20 BR EL CENTRO	3,80	1,00	0,50	1,90	
OBSERVACIONES:	SUB TOTAL				49,40
	VIENEN				121,85
	TOTAL PRESUPUESTADO				171,25

Firma
Aprobó _____
 ING. Nelson Lozano Cantor
 Gerente ESPA E.S.P.

Firma
Realizó _____
 ING. Yorman Gonzalez Jaramillo
 C.P.S 060 DE 2022



**Alcaldía
de Acacias**

DEPARTAMENTO DEL META
MUNICIPIO DE ACACIAS
EMPRESA DE SERVICIOS PUBLICOS DE ACACIAS E.S.P.



MEMORIA DE CANTIDADES

PROYECTO: MEJORAMIENTO ALCANTARILLADO SANITARIO DE LAS CARRERAS 15 A 16A ENTRE RIO ACACITAS Y CALLE 17, CARRERA 15 ENTRE CALLES 17 Y 19, CARRERAS 21 Y 22 ENTRE CALLES 18 Y 19, CARRERA 18A ENTRE CALLE 17 Y 18 Y OPTIMIZACION DE LAS REDES DE ACUEDUCTO EN LA DIAGONAL 15 ENTRE CARRERA 20 Y 23, CALLE 16 ENTRE CARRERA 21 Y 23 Y CARRERA 22 ENTRE DIAGONAL 15 Y CALLE 16 EN EL MUNICIPIO DE ACACIAS - META

DESCRIPCIÓN ITEM: demolición manual de pisos y andenes (incluye retiro de escombros) **ITEM PROY.** 2.2.6 **UNIDAD DE MEDIDA** M2

CONCEPTO

CONCEPTO	DIMENSIONES				
	DESCRIP.	LONG	CANT ACOM	CANT. CORTE	Medida Total
	C 16 22 28 Cs 9 BR EL CENTRO	3,80	1,00	0,50	1,90
	C 16 22 36 BR EL CENTRO	3,80	1,00	0,50	1,90
	C 16 22 44 Lo 7 BR EL CENTRO	3,80	1,00	0,50	1,90
	C 16 22 52 Lo 6 BR EL CENTRO	3,80	1,00	0,50	1,90
	C 16 22 60 Lo 5 BR EL CENTRO	3,80	1,00	0,50	1,90
	C 16 22 68 Cs 4 BR EL CENTRO	3,80	1,00	0,50	1,90
	C 16 22 76 BR EL CENTRO	3,80	1,00	0,50	1,90
	C 16 22 65 K 23 15 34 BR CENTRO	3,80	1,00	0,50	1,90
	C 16 22 07 37 BR CENTRO	3,80	1,00	0,50	1,90
	C 16 21 77 K 22 15 68 Br CENTRO	3,80	1,00	0,50	1,90
	C 16 21 67 69 73 Br CENTRO	3,80	1,00	0,50	1,90
	C 16 21 61 Br CENTRO	3,80	1,00	0,50	1,90
	C 16 21 51 Br CENTRO	3,80	1,00	0,50	1,90
	C 16 21 37 39 43 Br CENTRO	3,80	1,00	0,50	1,90
	C 16 21 27 CS 13 CENTRO	3,80	1,00	0,50	1,90
C 16 21 17 K 21 15 57 CS 14	3,80	1,00	0,50	1,90	

OBSERVACIONES:

SUB TOTAL

30,40

VIENEN

171,25

TOTAL PRESUPUESTADO

201,65

Firma

Aprobó

ING. Nelson Lozano Cantor
Gerente ESPA E.S.P.

Firma

Realizó

ING. Yorman Gonzalez Jaramillo
C.P.S 060 DE 2022



**Alcaldía
de Acacias**

DEPARTAMENTO DEL META

MUNICIPIO DE ACACIAS

EMPRESA DE SERVICIOS PUBLICOS DE ACACIAS E.S.P.



MEMORIA DE CANTIDADES

PROYECTO:

MEJORAMIENTO ALCANTARILLADO SANITARIO DE LAS CARRERAS 15 A 16A ENTRE RIO ACACITAS Y CALLE 17, CARRERA 15 ENTRE CALLES 17 Y 19, CARRERAS 21 Y 22 ENTRE CALLES 18 Y 19, CARRERA 18A ENTRE CALLE 17 Y 18 Y OPTIMIZACION DE LAS REDES DE ACUEDUCTO EN LA DIAGONAL 15 ENTRE CARRERA 20 Y 23, CALLE 16 ENTRE CARRERA 21 Y 23 Y CARRERA 22 ENTRE DIAGONAL 15 Y CALLE 16 EN EL MUNICIPIO DE ACACIAS - META

DESCRIPCIÓN
ITEM:

excavación mecánica en conglomerado h < 3.0m

ITEM PROJ.

UNIDAD DE
MEDIDA

2.3.1

M3

CONCEPTO

CONCEPTO

DIMENSIONES

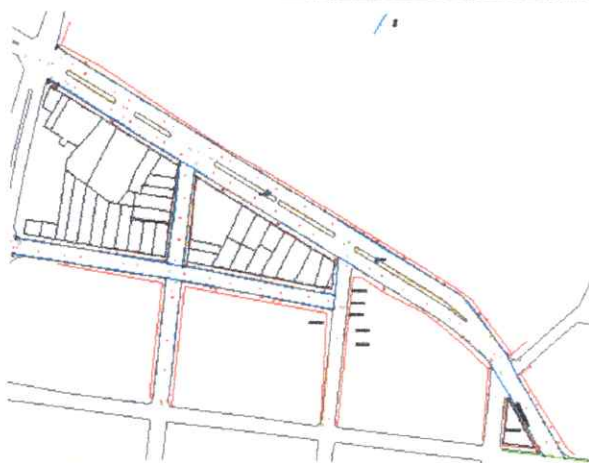

DESCRIP.

LONG

ALTURA

ANCHO

CANT

Medida Total

DIAG. 15 ENTRE CR 23 Y 20

432,15

1,00

0,70

2,00

605,01

CL 16 ENTRE CR 23 Y 21

212,52

1,00

0,70

2,00

297,53

CR 22 ENTRE CL 16 Y DIAG 15

62,30

1,00

0,70

2,00

87,22

OBSERVACIONES:

SUB TOTAL

989,76

VIENEN

0,00

TOTAL PRESUPUESTADO

989,76

Firma
Aprobó

ING. Nelson Lozano Cantor
Gerente ESPA E.S.P.

Firma
Realizó

ING. Yorman Gonzalez Jaramillo
C.P.S 060 DE 2022



**Alcaldía
de Acacias**

DEPARTAMENTO DEL META

MUNICIPIO DE ACACIAS

EMPRESA DE SERVICIOS PUBLICOS DE ACACIAS E.S.P.



MEMORIA DE CANTIDADES

PROYECTO: MEJORAMIENTO ALCANTARILLADO SANITARIO DE LAS CARRERAS 15 A 16A ENTRE RIO ACACITAS Y CALLE 17, CARRERA 15 ENTRE CALLES 17 Y 19, CARRERAS 21 Y 22 ENTRE CALLES 18 Y 19, CARRERA 18A ENTRE CALLE 17 Y 18 Y OPTIMIZACION DE LAS REDES DE ACUEDUCTO EN LA DIAGONAL 15 ENTRE CARRERA 20 Y 23, CALLE 16 ENTRE CARRERA 21 Y 23 Y CARRERA 22 ENTRE DIAGONAL 15 Y CALLE 16 EN EL MUNICIPIO DE ACACIAS - META

DESCRIPCIÓN ITEM:	excavación manual en conglomerado h < 1.50m	ITEM PROY.	UNIDAD DE MEDIDA
		2.3.2	M ³

CONCEPTO

CONCEPTO	DIMENSIONES					
	DESCRIP.	LONG	CANT ACOM	ALTURA	ANCHO	Medida Total
	K 23 15 20 BR CENTRO	3,50	1,00	0,50	0,50	0,88
	D 15 22 84 88 90 BR CENTRO	3,50	1,00	0,50	0,50	0,88
	D 15 22 56 78 BR CENTRO	3,50	2,00	0,50	0,50	1,75
	D 15 22 48 BR CENTRO	3,50	1,00	0,50	0,50	0,88
	D 15 22 38 40 BR CENTRO	3,50	1,00	0,50	0,50	0,88
	D 15 22 38 40 BR CENTRO	3,50	1,00	0,50	0,50	0,88
	D 15 22 30 32 BR CENTRO	3,50	1,00	0,50	0,50	0,88
	D 15 22 24 BR CENTRO	3,50	1,00	0,50	0,50	0,88
	D 15 22 16 18 BR CENTRO	3,50	1,00	0,50	0,50	0,88
	D 15 21 100 104 106 110 112 BR CEN	3,50	1,00	0,50	0,50	0,88
	D 15 21 92 96 BR CENTRO	3,50	2,00	0,50	0,50	1,75
	D 15 21 18 BR CENTRO	3,50	3,00	0,50	0,50	2,63
	D 15 21 60 BR CENTRO	3,50	1,00	0,50	0,50	0,88
	D 15 21 58 BR CENTRO	3,50	1,00	0,50	0,50	0,88
	D 15 21 10 BR CENTRO	3,50	2,00	0,50	0,50	1,75
	D 15 20 100 BR CENTRO	3,50	1,00	0,50	0,50	0,88
	D 15 20 72 BR CENTRO	3,50	2,00	0,50	0,50	1,75

OBSERVACIONES:	SUB TOTAL	20,13
	VIENEN	0,00
	TOTAL PRESUPUESTADO	20,13

Firma
Aprobó

ING. Nelson Lozano Cantor
Gerente ESPA E.S.P.

Firma
Realizó

ING. Yorman Gonzalez Jaramillo
C.P.S 060 DE 2022



**Alcaldía
de Acacias**

DEPARTAMENTO DEL META

MUNICIPIO DE ACACIAS

EMPRESA DE SERVICIOS PUBLICOS DE ACACIAS E.S.P.



MEMORIA DE CANTIDADES

PROYECTO: MEJORAMIENTO ALCANTARILLADO SANITARIO DE LAS CARRERAS 15 A 16A ENTRE RIO ACACITAS Y CALLE 17, CARRERA 15 ENTRE CALLES 17 Y 19, CARRERAS 21 Y 22 ENTRE CALLES 18 Y 19, CARRERA 18A ENTRE CALLE 17 Y 18 Y OPTIMIZACION DE LAS REDES DE ACUEDUCTO EN LA DIAGONAL 15 ENTRE CARRERA 20 Y 23, CALLE 16 ENTRE CARRERA 21 Y 23 Y CARRERA 22 ENTRE DIAGONAL 15 Y CALLE 16 EN EL MUNICIPIO DE ACACIAS - META

DESCRIPCIÓN ITEM:	corte de pisos o andenes	ITEM PROV.	UNIDAD DE MEDIDA
		2.3.2	M

CONCEPTO

CONCEPTO	DIMENSIONES					
	DESCRIP.	LONG	CANT ACOM	ALTURA	ANCHO	Medida Total
	D 15 20 60 BR CENTRO	3,50	1,00	0,50	0,50	0,88
	D 15 20 54 BR CENTRO	3,50	1,00	0,50	0,50	0,88
	D 15 20 42 44 BR CENTRO	3,50	1,00	0,50	0,50	0,88
	D 15 20 21 K 20 15 35 BR CENTRO	4,20	3,00	0,50	0,50	3,15
	D 15 20 43 BR CENTRO	4,20	1,00	0,50	0,50	1,05
	D 15 20 45 BR CENTRO	4,20	1,00	0,50	0,50	1,05
	D 15 20 51 BR CENTRO	4,20	1,00	0,50	0,50	1,05
	D 15 20 55 BR CENTRO	4,20	1,00	0,50	0,50	1,05
	D 15 20 57 BR CENTRO	4,20	1,00	0,50	0,50	1,05
	D 15 20 59 BR CENTRO	4,20	1,00	0,50	0,50	1,05
	D 15 20 65 L0 7 BR CENTRO	4,20	1,00	0,50	0,50	1,05
	D 15 20 75 BR CENTRO	4,20	1,00	0,50	0,50	1,05
	D 15 20 85 BR CENTRO	4,20	1,00	0,50	0,50	1,05
	D 15 20 93 BR CENTRO	4,20	1,00	0,50	0,50	1,05
	D 15 21 05 BR CENTRO	4,20	1,00	0,50	0,50	1,05
	D 15 21 11	4,20	1,00	0,50	0,50	1,05
	D 15 21 19	4,20	1,00	0,50	0,50	1,05
	OBSERVACIONES:	SUB TOTAL				
	VIENEN					20,13
	TOTAL PRESUPUESTADO					39,56

Firma

Aprobó

ING. Nelson Lozano Cantor
Gerente ESPA E.S.P.

Firma

Realizó

ING. Yorman Gonzalez Jaramillo
C.P.S 060 DE 2022



**Alcaldía
de Acacias**

DEPARTAMENTO DEL META

MUNICIPIO DE ACACIAS

EMPRESA DE SERVICIOS PUBLICOS DE ACACIAS E.S.P.



MEMORIA DE CANTIDADES

PROYECTO: MEJORAMIENTO ALCANTARILLADO SANITARIO DE LAS CARRERAS 15 A 16A ENTRE RIO ACACITAS Y CALLE 17, CARRERA 15 ENTRE CALLES 17 Y 19, CARRERAS 21 Y 22 ENTRE CALLES 18 Y 19, CARRERA 18A ENTRE CALLE 17 Y 18 Y OPTIMIZACION DE LAS REDES DE ACUEDUCTO EN LA DIAGONAL 15 ENTRE CARRERA 20 Y 23, CALLE 16 ENTRE CARRERA 21 Y 23 Y CARRERA 22 ENTRE DIAGONAL 15 Y CALLE 16 EN EL MUNICIPIO DE ACACIAS - META

DESCRIPCIÓN ITEM:	corde de pisos o andenes	ITEM PROJ.	2.3.2	UNIDAD DE MEDIDA	M
------------------------------	--------------------------	-------------------	-------	-----------------------------	---

CONCEPTO

CONCEPTO	DIMENSIONES					
	DESCRIP.	LONG	CANT ACOM	ALTURA	ANCHO	Medida Total
	D 15 21 21	4,50	1,00	0,50	0,50	1,13
	D 15 21 23	4,50	1,00	0,50	0,50	1,13
	D 15 21 25	4,50	1,00	0,50	0,50	1,13
	D 15 21 27	4,50	1,00	0,50	0,50	1,13
	D 15 21 29	4,50	1,00	0,50	0,50	1,13
	D 15 21 33	4,50	1,00	0,50	0,50	1,13
	D 15 21 37	4,50	1,00	0,50	0,50	1,13
	D 15 21 41 BR EL CENTRO	4,50	1,00	0,50	0,50	1,13
	D 15 21 43 BR EL CENTRO	4,50	1,00	0,50	0,50	1,13
	D 15 21 53 BR EL CENTRO	4,50	1,00	0,50	0,50	1,13
	D 15 21 61 BR EL CENTRO	4,50	1,00	0,50	0,50	1,13
	D 15 21 69 BR EL CENTRO	4,50	1,00	0,50	0,50	1,13
	D 15 21 73 BR EL CENTRO	4,50	2,00	0,50	0,50	2,25
	K 22 16 12 BR EL CENTRO	4,50	1,00	0,50	0,50	1,13
	K 22 16 04 06	4,50	1,00	0,50	0,50	1,13
	C 16 21 86 90	4,50	1,00	0,50	0,50	1,13
	C 16 21 68 BR EL CENTRO	4,50	2,00	0,50	0,50	2,25

OBSERVACIONES:

SUB TOTAL 21,38

VIENEN 39,56

TOTAL PRESUPUESTADO 60,94

Firma

Aprobó

ING. Nelson Lozano Cantor
Gerente ESPA E.S.P.

Firma

Realizó

ING. Yorman Gonzalez Jaramillo
C.P.S 060 DE 2022



DEPARTAMENTO DEL META
MUNICIPIO DE ACACIAS
 EMPRESA DE SERVICIOS PUBLICOS DE ACACIAS E.S.P.



MEMORIA DE CANTIDADES

PROYECTO: MEJORAMIENTO ALCANTARILLADO SANITARIO DE LAS CARRERAS 15 A 16A ENTRE RIO ACACITAS Y CALLE 17, CARRERA 15 ENTRE CALLES 17 Y 19, CARRERAS 21 Y 22 ENTRE CALLES 18 Y 19, CARRERA 18A ENTRE CALLE 17 Y 18 Y OPTIMIZACION DE LAS REDES DE ACUEDUCTO EN LA DIAGONAL 15 ENTRE CARRERA 20 Y 23, CALLE 16 ENTRE CARRERA 21 Y 23 Y CARRERA 22 ENTRE DIAGONAL 15 Y CALLE 16 EN EL MUNICIPIO DE ACACIAS - META

DESCRIPCIÓN ITEM:	corte de pisos o andenes	ITEM PROY.	UNIDAD DE MEDIDA
		2.3.2	M

CONCEPTO

CONCEPTO	DIMENSIONES					
	DESCRIP.	LONG	CANT ACOM	ALTURA	ANCHO	Medida Total
	C 16 21 60 62 BR EL CENTRO	3,80	2,00	0,50	0,50	1,90
	C 16 21 50 52 56 BR EL CENTRO	3,80	3,00	0,50	0,50	2,85
	C 16 21 14 BR EL CENTRO	3,80	1,00	0,50	0,50	0,95
	D 15 22 83 BR EL CENTRO	3,80	1,00	0,50	0,50	0,95
	D 15 22 77 BR EL CENTRO	3,80	1,00	0,50	0,50	0,95
	D 15 22 67 69 71 BR EL CENTRO	3,80	2,00	0,50	0,50	1,90
	D 15 22 47 Lo 21 BR EL CENTRO	3,80	3,00	0,50	0,50	2,85
	D 15 22 21 25 29 33 39 Cs 20 BR EL	3,80	2,00	0,50	0,50	1,90
	D 15 22 15 Cs 18 BR EL CENTRO	3,80	1,00	0,50	0,50	0,95
	D 15 22 03 07 09 BR EL CENTRO	3,80	3,00	0,50	0,50	2,85
	K 22 16 43 BR EL CENTRO	3,80	1,00	0,50	0,50	0,95
	K 22 16 37 39 BR EL CENTRO	3,80	1,00	0,50	0,50	0,95
	K 22 16 31 BR EL CENTRO	3,80	1,00	0,50	0,50	0,95
	K 22 16 23 Cs 13 BR EL CENTRO	3,80	1,00	0,50	0,50	0,95
	C 16 22 04 K 22 16 17 BR EL CENTRO	3,80	1,00	0,50	0,50	0,95
	C 16 22 12 BR CENTRO	3,80	1,00	0,50	0,50	0,95
	C 16 22 18 20 BR EL CENTRO	3,80	1,00	0,50	0,50	0,95

OBSERVACIONES:

SUB TOTAL

24,70

VIENEN

60,94

TOTAL PRESUPUESTADO

85,64

Firma

Aprobó

ING. Nelson Lozano Cantor
Gerente ESPA E.S.P.

Firma

Realizó

ING. Yorman Gonzalez Jaramillo
C.P.S 060 DE 2022



**Alcaldía
de Acacias**

DEPARTAMENTO DEL META

MUNICIPIO DE ACACIAS

EMPRESA DE SERVICIOS PUBLICOS DE ACACIAS E.S.P.



MEMORIA DE CANTIDADES

PROYECTO: MEJORAMIENTO ALCANTARILLADO SANITARIO DE LAS CARRERAS 15 A 16A ENTRE RIO ACACITAS Y CALLE 17, CARRERA 15 ENTRE CALLES 17 Y 19, CARRERAS 21 Y 22 ENTRE CALLES 18 Y 19, CARRERA 18A ENTRE CALLE 17 Y 18 Y OPTIMIZACION DE LAS REDES DE ACUEDUCTO EN LA DIAGONAL 15 ENTRE CARRERA 20 Y 23, CALLE 16 ENTRE CARRERA 21 Y 23 Y CARRERA 22 ENTRE DIAGONAL 15 Y CALLE 16 EN EL MUNICIPIO DE ACACIAS - META

DESCRIPCIÓN ITEM:	corte de pisos o andenes	ITEM PROV.	UNIDAD DE MEDIDA
		2.3.2	M

CONCEPTO

CONCEPTO	DIMENSIONES					
	DESCRIP.	LONG	CANT ACOM	ALTURA	ANCHO	Medida Total
	C 16 22 28 Cs 9 BR EL CENTRO	3,80	1,00	0,50	0,50	0,95
	C 16 22 36 BR EL CENTRO	3,80	1,00	0,50	0,50	0,95
	C 16 22 44 Lo 7 BR EL CENTRO	3,80	1,00	0,50	0,50	0,95
	C 16 22 52 Lo 6 BR EL CENTRO	3,80	1,00	0,50	0,50	0,95
	C 16 22 60 Lo 5 BR EL CENTRO	3,80	1,00	0,50	0,50	0,95
	C 16 22 68 Cs 4 BR EL CENTRO	3,80	1,00	0,50	0,50	0,95
	C 16 22 76 BR EL CENTRO	3,80	1,00	0,50	0,50	0,95
	C 16 22 65 K 23 15 34 BR CENTRO	3,80	1,00	0,50	0,50	0,95
	C 16 22 07 37 BR CENTRO	3,80	1,00	0,50	0,50	0,95
	C 16 21 77 K 22 15 68 Br CENTRO	3,80	1,00	0,50	0,50	0,95
	C 16 21 67 69 73 Br CENTRO	3,80	1,00	0,50	0,50	0,95
	C 16 21 61 Br CENTRO	3,80	1,00	0,50	0,50	0,95
	C 16 21 51 Br CENTRO	3,80	1,00	0,50	0,50	0,95
	C 16 21 37 39 43 Br CENTRO	3,80	1,00	0,50	0,50	0,95
	C 16 21 27 CS 13 CENTRO	3,80	1,00	0,50	0,50	0,95
	C 16 21 17 K 21 15 57 CS 14	3,80	1,00	0,50	0,50	0,95

OBSERVACIONES:	SUB TOTAL	15,20
	VIENEN	85,64
	TOTAL PRESUPUESTADO	100,84

Firma
Aprobó
ING. Nelson Lozano Cantor
Gerente ESPA E.S.P.

Firma
Realizó
ING. Yorman Gonzalez Jaramillo
C.P.S 060 DE 2022



**Alcaldía
de Acacias**

DEPARTAMENTO DE META

MUNICIPIO DE ACACIAS

EMPRESA DE SERVICIOS PUBLICOS DE ACACIAS E.S.P.



MEMORIA DE CANTIDADES

PROYECTO:

MEJORAMIENTO ALCANTARILLADO SANITARIO DE LAS CARRERAS 15 A 16A ENTRE RIO ACACITAS Y CALLE 17, CARRERA 15 ENTRE CALLES 17 Y 19, CARRERAS 21 Y 22 ENTRE CALLES 18 Y 19, CARRERA 18A ENTRE CALLE 17 Y 18 Y OPTIMIZACION DE LAS REDES DE ACUEDUCTO EN LA DIAGONAL 15 ENTRE CARRERA 20 Y 23, CALLE 16 ENTRE CARRERA 21 Y 23 Y CARRERA 22 ENTRE DIAGONAL 15 Y CALLE 16 EN EL MUNICIPIO DE ACACIAS - META

DESCRIPCIÓN
ITEM:

manejo de aguas en excavaciones, (incluye 2 motobombas 3", y 2 motobombas 4")

ITEM PROY.

2.3.3

UNIDAD DE
MEDIDA

DIA

CONCEPTO

DIMENSIONES

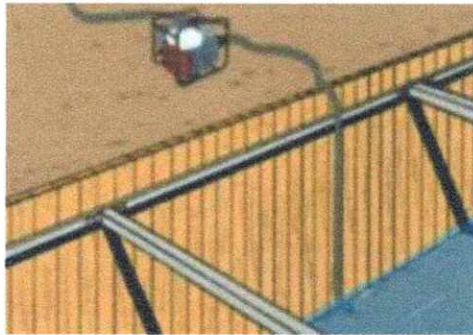

MES

No. ELEM

Medida Total

2,00

1

2,00

OBSERVACIONES:

SUB TOTAL

2,00

VIENEN

0,00

TOTAL PRESUPUESTADO

2,00

Firma
Aprobó

ING. Nelson Lozano Cantor
Gerente ESPA E.S.P.

Firma
Realizó

ING. Yorman Gonzalez Jaramillo
C.P.S 060 DE 2022



**Alcaldía
de Acacias**

DEPARTAMENTO DEL META
MUNICIPIO DE ACACIAS
EMPRESA DE SERVICIOS PUBLICOS DE ACACIAS E.S.P.



MEMORIA DE CANTIDADES

PROYECTO: MEJORAMIENTO ALCANTARILLADO SANITARIO DE LAS CARRERAS 15 A 16A ENTRE RIO ACACITAS Y CALLE 17, CARRERA 15 ENTRE CALLES 17 Y 19, CARRERAS 21 Y 22 ENTRE CALLES 18 Y 19, CARRERA 18A ENTRE CALLE 17 Y 18 Y OPTIMIZACION DE LAS REDES DE ACUEDUCTO EN LA DIAGONAL 15 ENTRE CARRERA 20 Y 23, CALLE 16 ENTRE CARRERA 21 Y 23 Y CARRERA 22 ENTRE DIAGONAL 15 Y CALLE 16 EN EL MUNICIPIO DE ACACIAS - META

DESCRIPCIÓN ITEM:	Retiro sobrantes de excavación	ITEM PROY.	UNIDAD DE MEDIDA
		2.3.4	M3

CONCEPTO

CONCEPTO	DIMENSIONES				
	DESCRIP.	VOLUMEN	FACTOR EXPANSIÓN	CANT	Medida Total
	DIAG. 15 ENTRE CR 23 Y 20	864,30	20%	1,00	1037,16
	CL 16 ENTRE CR 23 Y 21	425,04	20%	1,00	510,05
	CR 22 ENTRE CL 16 Y DIAG 15	124,60	20%	1,00	149,52
	K 23 15 20 BR CENTRO	0,88	20%	1,00	1,05
	D 15 22 84 88 90 BR CENTRO	0,88	20%	1,00	1,05
	D 15 22 56 78 BR CENTRO	1,75	20%	1,00	2,10
	D 15 22 48 BR CENTRO	0,88	20%	1,00	1,05
	D 15 22 38 40 BR CENTRO	0,88	20%	1,00	1,05
	D 15 22 38 40 BR CENTRO	0,88	20%	1,00	1,05
	D 15 22 30 32 BR CENTRO	0,88	20%	1,00	1,05
	D 15 22 24 BR CENTRO	0,88	20%	1,00	1,05
	D 15 22 16 18 BR CENTRO	0,88	20%	1,00	1,05
	D 15 21 100 104 106 110 112 BR CEN	0,88	20%	1,00	1,05
	D 15 21 92 96 BR CENTRO	1,75	20%	1,00	2,10
	D 15 21 18 BR CENTRO	2,63	20%	1,00	3,15
	D 15 21 60 BR CENTRO	0,88	20%	1,00	1,05
	D 15 21 58 BR CENTRO	0,88	20%	1,00	1,05
	D 15 21 10 BR CENTRO	1,75	20%	1,00	2,10
	D 15 20 100 BR CENTRO	0,88	20%	1,00	1,05
	D 15 20 72 BR CENTRO	1,75	20%	1,00	2,10
SUB TOTAL					1720,88
VIENEN					0,00
TOTAL PRESUPUESTADO					1720,88

OBSERVACIONES:

Firma
Aprobó

ING. Nelson Lozano Cantor
Gerente ESPA E.S.P.

Firma
Realizó

ING. Yorman Gonzalez Jaramillo
C.P.S 060 DE 2022



DEPARTAMENTO DEL META
MUNICIPIO DE ACACIAS
 EMPRESA DE SERVICIOS PUBLICOS DE ACACIAS E.S.P.



MEMORIA DE CANTIDADES

PROYECTO: MEJORAMIENTO ALCANTARILLADO SANITARIO DE LAS CARRERAS 15 A 16A ENTRE RIO ACACITAS Y CALLE 17, CARRERA 15 ENTRE CALLES 17 Y 19, CARRERAS 21 Y 22 ENTRE CALLES 18 Y 19, CARRERA 18A ENTRE CALLE 17 Y 18 Y OPTIMIZACION DE LAS REDES DE ACUEDUCTO EN LA DIAGONAL 15 ENTRE CARRERA 20 Y 23, CALLE 16 ENTRE CARRERA 21 Y 23 Y CARRERA 22 ENTRE DIAGONAL 15 Y CALLE 16 EN EL MUNICIPIO DE ACACIAS - META

DESCRIPCIÓN ITEM:	transporte disposición final de escombros y sobrantes	ITEM PROJ.	UNIDAD DE MEDIDA
		2.3.4	VJ

CONCEPTO

CONCEPTO	DIMENSIONES				
	DESCRIP.	LONG	FACTOR EXPANSIÓN	CANT	Medida Total
	D 15 20 60 BR CENTRO	0,88	20%	1,00	1,05
	D 15 20 54 BR CENTRO	0,88	20%	1,00	1,05
	D 15 20 42 44 BR CENTRO	0,88	20%	1,00	1,05
	D 15 20 21 K 20 15 35 BR CENTRO	3,15	20%	1,00	3,78
	D 15 20 43 BR CENTRO	1,05	20%	1,00	1,26
	D 15 20 45 BR CENTRO	1,05	20%	1,00	1,26
	D 15 20 51 BR CENTRO	1,05	20%	1,00	1,26
	D 15 20 55 BR CENTRO	1,05	20%	1,00	1,26
	D 15 20 57 BR CENTRO	1,05	20%	1,00	1,26
	D 15 20 59 BR CENTRO	1,05	20%	1,00	1,26
	D 15 20 65 LO 7 BR CENTRO	1,05	20%	1,00	1,26
	D 15 20 75 BR CENTRO	1,05	20%	1,00	1,26
	D 15 20 85 BR CENTRO	1,05	20%	1,00	1,26
	D 15 20 93 BR CENTRO	1,05	20%	1,00	1,26
	D 15 21 05 BR CENTRO	1,05	20%	1,00	1,26
	D 15 21 11	1,05	20%	1,00	1,26
	D 15 21 19	1,05	20%	1,00	1,26

OBSERVACIONES:	SUB TOTAL	23,31
	VIENEN	1720,88
	TOTAL PRESUPUESTADO	1744,19

Firma
Aprobó
 ING. Nelson Lozano Cantor
 Gerente ESPA E.S.P.

Firma
Realizó
 ING. Yorman González Jaramillo
 C.P.S 060 DE 2022



**Alcaldía
de Acacias**

DEPARTAMENTO DEL META
MUNICIPIO DE ACACIAS
EMPRESA DE SERVICIOS PUBLICOS DE ACACIAS E.S.P.



MEMORIA DE CANTIDADES

PROYECTO: MEJORAMIENTO ALCANTARILLADO SANITARIO DE LAS CARRERAS 15 A 16A ENTRE RIO ACACITAS Y CALLE 17, CARRERA 15 ENTRE CALLES 17 Y 19, CARRERAS 21 Y 22 ENTRE CALLES 18 Y 19, CARRERA 18A ENTRE CALLE 17 Y 18 Y OPTIMIZACION DE LAS REDES DE ACUEDUCTO EN LA DIAGONAL 15 ENTRE CARRERA 20 Y 23, CALLE 16 ENTRE CARRERA 21 Y 23 Y CARRERA 22 ENTRE DIAGONAL 15 Y CALLE 16 EN EL MUNICIPIO DE ACACIAS - META

DESCRIPCIÓN ITEM:	transporte disposición final de escombros y sobrantes	ITEM PROV.	UNIDAD DE MEDIDA
		2.3.4	VI

CONCEPTO

CONCEPTO	DIMENSIONES				
	DESCRIP.	LONG	FACTOR EXPANSIÓN	CANT	Medida Total
	D 15 21 21	1,13	20%	1,00	1,35
	D 15 21 23	1,13	20%	1,00	1,35
	D 15 21 25	1,13	20%	1,00	1,35
	D 15 21 27	1,13	20%	1,00	1,35
	D 15 21 29	1,13	20%	1,00	1,35
	D 15 21 33	1,13	20%	1,00	1,35
	D 15 21 37	1,13	20%	1,00	1,35
	D 15 21 41 BR EL CENTRO	1,13	20%	1,00	1,35
	D 15 21 43 BR EL CENTRO	1,13	20%	1,00	1,35
	D 15 21 53 BR EL CENTRO	1,13	20%	1,00	1,35
	D 15 21 61 BR EL CENTRO	1,13	20%	1,00	1,35
	D 15 21 69 BR EL CENTRO	1,13	20%	1,00	1,35
	D 15 21 73 BR EL CENTRO	2,25	20%	1,00	2,70
	K 22 16 12 BR EL CENTRO	1,13	20%	1,00	1,35
	K 22 16 04 06	1,13	20%	1,00	1,35
	C 16 21 86 90	1,13	20%	1,00	1,35
	C 16 21 68 BR EL CENTRO	2,25	20%	1,00	2,70

OBSERVACIONES:

SUB TOTAL

25,65

VIENEN

1744,19

TOTAL PRESUPUESTADO

1769,84

Firma

Aprobó

ING. Nelson Lozano Cantor
Gerente ESPA E.S.P.

Firma

Realizó

ING. Yorman Gonzalez Jaramillo
C.P.S 060 DE 2022



**Alcaldía
de Acacias**

DEPARTAMENTO DEL META
MUNICIPIO DE ACACIAS
EMPRESA DE SERVICIOS PUBLICOS DE ACACIAS E.S.P.



MEMORIA DE CANTIDADES

PROYECTO: MEJORAMIENTO ALCANTARILLADO SANITARIO DE LAS CARRERAS 15 A 16A ENTRE RIO ACACITAS Y CALLE 17, CARRERA 15 ENTRE CALLES 17 Y 19, CARRERAS 21 Y 22 ENTRE CALLES 18 Y 19, CARRERA 18A ENTRE CALLE 17 Y 18 Y OPTIMIZACION DE LAS REDES DE ACUEDUCTO EN LA DIAGONAL 15 ENTRE CARRERA 20 Y 23, CALLE 16 ENTRE CARRERA 21 Y 23 Y CARRERA 22 ENTRE DIAGONAL 15 Y CALLE 16 EN EL MUNICIPIO DE ACACIAS - META

DESCRIPCIÓN ITEM:	transporte disposición final de escombros y sobrantes	ITEM PROJ.	UNIDAD DE MEDIDA
		2.3.A	VJ

CONCEPTO

CONCEPTO	DIMENSIONES				
	DESCRIP.	LONG	FACTOR EXPANSIÓN	CANT	Medida Total
	C 16 21 60 62 BR EL CENTRO	1,90	20%	1,00	2,28
	C 16 21 50 52 56 BR EL CENTRO	2,85	20%	1,00	3,42
	C 16 21 14 BR EL CENTRO	0,95	20%	1,00	1,14
	D 15 22 83 BR EL CENTRO	0,95	20%	1,00	1,14
	D 15 22 77 BR EL CENTRO	0,95	20%	1,00	1,14
	D 15 22 67 69 71 BR EL CENTRO	1,90	20%	1,00	2,28
	D 15 22 47 Lo 21 BR EL CENTRO	2,85	20%	1,00	3,42
	D 15 22 21 25 29 33 39 Cs 20 BR EL CENTRO	1,90	20%	1,00	2,28
	D 15 22 15 Cs 18 BR EL CENTRO	0,95	20%	1,00	1,14
	D 15 22 03 07 09 BR EL CENTRO	2,85	20%	1,00	3,42
	K 22 16 43 BR EL CENTRO	0,95	20%	1,00	1,14
	K 22 16 37 39 BR EL CENTRO	0,95	20%	1,00	1,14
	K 22 16 31 BR EL CENTRO	0,95	20%	1,00	1,14
	K 22 16 23 Cs 13 BR EL CENTRO	0,95	20%	1,00	1,14
	C 16 22 04 K 22 16 17 BR EL CENTRO	0,95	20%	1,00	1,14
	C 16 22 12 BR CENTRO	0,95	20%	1,00	1,14
	C 16 22 18 20 BR EL CENTRO	0,95	20%	1,00	1,14

OBSERVACIONES:		SUB TOTAL	29,64
		VIENEN	1769,84
		TOTAL PRESUPUESTADO	1799,48

Firma
Aprobó
ING. Nelson Lozano Cantor
Gerente ESPA E.S.P.

Firma
Realizó
ING. Yorman Gonzalez Jaramillo
C.P.S 060 DE 2022



DEPARTAMENTO DEL META
MUNICIPIO DE ACACIAS
 EMPRESA DE SERVICIOS PUBLICOS DE ACACIAS E.S.P.



MEMORIA DE CANTIDADES

PROYECTO: MEJORAMIENTO ALCANTARILLADO SANITARIO DE LAS CARRERAS 15 A 16A ENTRE RIO ACACITAS Y CALLE 17, CARRERA 15 ENTRE CALLES 17 Y 19, CARRERAS 21 Y 22 ENTRE CALLES 18 Y 19, CARRERA 18A ENTRE CALLE 17 Y 18 Y OPTIMIZACION DE LAS REDES DE ACUEDUCTO EN LA DIAGONAL 15 ENTRE CARRERA 20 Y 23, CALLE 16 ENTRE CARRERA 21 Y 23 Y CARRERA 22 ENTRE DIAGONAL 15 Y CALLE 16 EN EL MUNICIPIO DE ACACIAS - META

DESCRIPCIÓN ITEM:	transporte disposición final de escombros y sobrantes	ITEM PROY.	UNIDAD DE MEDIDA
		2.3.4	VI

CONCEPTO

CONCEPTO	DIMENSIONES				
	DESCRIP.	LONG	FACTOR EXPANSIÓN	CANT	Medida Total
	C 16 22 28 Cs 9 BR EL CENTRO	0,95	20%	1,00	1,14
	C 16 22 36 BR EL CENTRO	0,95	20%	1,00	1,14
	C 16 22 44 Lo 7 BR EL CENTRO	0,95	20%	1,00	1,14
	C 16 22 52 Lo 6 BR EL CENTRO	0,95	20%	1,00	1,14
	C 16 22 60 Lo 5 BR EL CENTRO	0,95	20%	1,00	1,14
	C 16 22 68 Cs 4 BR EL CENTRO	0,95	20%	1,00	1,14
	C 16 22 76 BR EL CENTRO	0,95	20%	1,00	1,14
	C 16 22 65 K 23 15 34 BR CENTRO	0,95	20%	1,00	1,14
	C 16 22 07 37 BR CENTRO	0,95	20%	1,00	1,14
	C 16 21 77 K 22 15 68 Br CENTRO	0,95	20%	1,00	1,14
	C 16 21 67 69 73 Br CENTRO	0,95	20%	1,00	1,14
	C 16 21 61 Br CENTRO	0,95	20%	1,00	1,14
	C 16 21 51 Br CENTRO	0,95	20%	1,00	1,14
	C 16 21 37 39 43 Br CENTRO	0,95	20%	1,00	1,14
	C 16 21 27 CS 13 CENTRO	0,95	20%	1,00	1,14
	C 16 21 17 K 21 15 57 CS 14	0,95	20%	1,00	1,14

OBSERVACIONES:		SUB TOTAL	18,24
		VIENEN	1799,48
		TOTAL PRESUPUESTADO	1817,72

Firma
 Aprobó ING. Nelson Lozano Cantor
 Gerente ESPA E.S.P.

Firma
 Realizó ING. Yorman Gonzalez Jaramillo
 C.P.S 060 DE 2022



**Alcaldía
de Acacias**

DEPARTAMENTO DEL META

MUNICIPIO DE ACACIAS

EMPRESA DE SERVICIOS PUBLICOS DE ACACIAS E.S.P.



MEMORIA DE CANTIDADES

PROYECTO: MEJORAMIENTO ALCANTARILLADO SANITARIO DE LAS CARRERAS 15 A 16A ENTRE RIO ACACITAS Y CALLE 17, CARRERA 15 ENTRE CALLES 17 Y 19, CARRERAS 21 Y 22 ENTRE CALLES 18 Y 19, CARRERA 18A ENTRE CALLE 17 Y 18 Y OPTIMIZACION DE LAS REDES DE ACUEDUCTO EN LA DIAGONAL 15 ENTRE CARRERA 20 Y 23, CALLE 16 ENTRE CARRERA 21 Y 23 Y CARRERA 22 ENTRE DIAGONAL 15 Y CALLE 16 EN EL MUNICIPIO DE ACACIAS - META

DESCRIPCIÓN ITEM:	codo gran radio 90° pvc -presión trabajo 200psi- extremos unión mecánica x liso (3")	ITEM PROV.	UNIDAD DE MEDIDA
		2.4.2	UN

CONCEPTO

CONCEPTO	DIMENSIONES			Medida Total
	DESCRIP.	LONG	CANT	
	CODOS 90°		6,00	6,00
SUB TOTAL			6,00	
VIENEN			0,00	
TOTAL PRESUPUESTADO			6,00	

OBSERVACIONES:

Firma
Aprobó

ING. Nelson Lozano Cantor
Gerente ESPA E.S.P.

Firma
Realizó

ING. Yorman Gonzalez Jaramillo
C.P.S 060 DE 2022



**Alcaldía
de Acacias**

DEPARTAMENTO DEL META

MUNICIPIO DE ACACIAS

EMPRESA DE SERVICIOS PUBLICOS DE ACACIAS E.S.P.



MEMORIA DE CANTIDADES

PROYECTO: MEJORAMIENTO ALCANTARILLADO SANITARIO DE LAS CARRERAS 15 A 16A ENTRE RIO ACACITAS Y CALLE 17, CARRERA 15 ENTRE CALLES 17 Y 19, CARRERAS 21 Y 22 ENTRE CALLES 18 Y 19, CARRERA 18A ENTRE CALLE 17 Y 18 Y OPTIMIZACION DE LAS REDES DE ACUEDUCTO EN LA DIAGONAL 15 ENTRE CARRERA 20 Y 23, CALLE 16 ENTRE CARRERA 21 Y 23 Y CARRERA 22 ENTRE DIAGONAL 15 Y CALLE 16 EN EL MUNICIPIO DE ACACIAS - META

DESCRIPCIÓN ITEM:	tee pvc -presión trabajo 200psi- extremos unión mecanica x liso (3x3x3")	ITEM PROV.	UNIDAD DE MEDIDA
		2.4.3	UN

CONCEPTO

CONCEPTO	DIMENSIONES			Medida Total
	DESCRIP.	LONG	CANT	
	TEE 3X3X3		9,00	9,00
SUB TOTAL			9,00	
VIENEN			0,00	
TOTAL PRESUPUESTADO			9,00	

OBSERVACIONES:

Firma
Aprobó

ING. Nelson Lozano Cantor
Gerente ESPA E.S.P.

Firma
Realizó

ING. Yorman Gonzalez Jaramillo
C.P.S 060 DE 2022



**Alcaldía
de Acacias**

DEPARTAMENTO DEL META

MUNICIPIO DE ACACIAS

EMPRESA DE SERVICIOS PUBLICOS DE ACACIAS E.S.P.



MEMORIA DE CANTIDADES

PROYECTO: MEJORAMIENTO ALCANTARILLADO SANITARIO DE LAS CARRERAS 15 A 16A ENTRE RIO ACACIITAS Y CALLE 17, CARRERA 15 ENTRE CALLES 17 Y 19, CARRERAS 21 Y 22 ENTRE CALLES 18 Y 19, CARRERA 18A ENTRE CALLE 17 Y 18 Y OPTIMIZACION DE LAS REDES DE ACUEDUCTO EN LA DIAGONAL 15 ENTRE CARRERA 20 Y 23, CALLE 16 ENTRE CARRERA 21 Y 23 Y CARRERA 22 ENTRE DIAGONAL 15 Y CALLE 16 EN EL MUNICIPIO DE ACACIAS - META

DESCRIPCIÓN ITEM:	suministro e instalación de válvula compuerta elástica en h.d. 3" (incluye caja valv. y anclaje en concreto)	ITEM PROJ.	UNIDAD DE MEDIDA
		2.4.4	UN

CONCEPTO

CONCEPTO	DIMENSIONES			Medida Total
	DESCRIP.	LONG	CANT	
	VALVULA 3"		11,00	11,00
OBSERVACIONES:	SUB TOTAL		11,00	
	VIENEN		0,00	
	TOTAL PRESUPUESTADO		11,00	

Firma **Aprobó**
 ING. Nelson Lozano Cantor
 Gerente ESPA E.S.P.

Firma **Realizó**
 ING. Yorman Gonzalez Jaramillo
 C.P.S 060 DE 2022



**Alcaldía
de Acacias**

DEPARTAMENTO DEL META

MUNICIPIO DE ACACIAS

EMPRESA DE SERVICIOS PUBLICOS DE ACACIAS E.S.P.



MEMORIA DE CANTIDADES

PROYECTO: MEJORAMIENTO ALCANTARILLADO SANITARIO DE LAS CARRERAS 15 A 16A ENTRE RIO ACACITAS Y CALLE 17, CARRERA 15 ENTRE CALLES 17 Y 19, CARRERAS 21 Y 22 ENTRE CALLES 18 Y 19, CARRERA 18A ENTRE CALLE 17 Y 18 Y OPTIMIZACION DE LAS REDES DE ACUEDUCTO EN LA DIAGONAL 15 ENTRE CARRERA 20 Y 23, CALLE 16 ENTRE CARRERA 21 Y 23 Y CARRERA 22 ENTRE DIAGONAL 15 Y CALLE 16 EN EL MUNICIPIO DE ACACIAS - META

DESCRIPCIÓN ITEM:	Suministro e instalación de hidrante tipo Milán 3" (incluye accesorios)	ITEM PROV.	UNIDAD DE MEDIDA
		2.4.5	UN

CONCEPTO

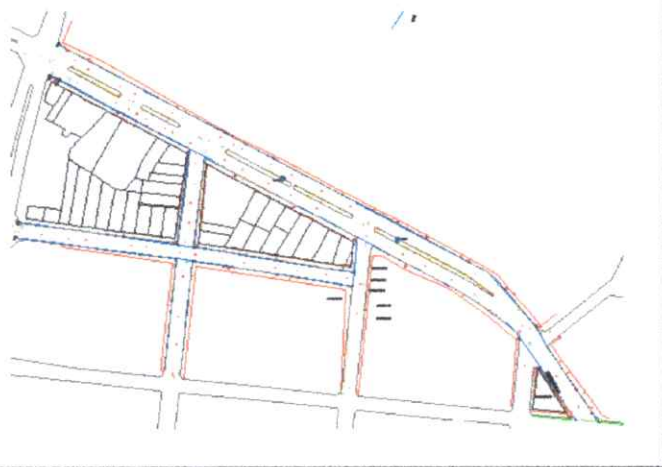
CONCEPTO	DIMENSIONES			
	DESCRIP.	LONG	CANT	Medida Total
	HIDRANTE 3"		2,00	2,00
SUB TOTAL			2,00	
VIENEN			0,00	
TOTAL PRESUPUESTADO			2,00	

OBSERVACIONES:

Firma
Aprobó

ING. Nelson Lozano Cantor
Gerente ESPA E.S.P.

Firma
Realizó

ING. Yorman Gonzalez Jaramillo
C.P.S 060 DE 2022



**Alcaldía
de Acacias**

DEPARTAMENTO DEL META

MUNICIPIO DE ACACIAS

EMPRESA DE SERVICIOS PUBLICOS DE ACACIAS E.S.P.



MEMORIA DE CANTIDADES

PROYECTO: MEJORAMIENTO ALCANTARILLADO SANITARIO DE LAS CARRERAS 15 A 16A ENTRE RIO ACAGITAS Y CALLE 17, CARRERA 15 ENTRE CALLES 17 Y 19, CARRERAS 21 Y 22 ENTRE CALLES 18 Y 19, CARRERA 18A ENTRE CALLE 17 Y 18 Y OPTIMIZACION DE LAS REDES DE ACUEDUCTO EN LA DIAGONAL 15 ENTRE CARRERA 20 Y 23, CALLE 16 ENTRE CARRERA 21 Y 23 Y CARRERA 22 ENTRE DIAGONAL 15 Y CALLE 16 EN EL MUNICIPIO DE ACACIAS - META

DESCRIPCIÓN ITEM:	suministro e instalación de sistema de purga 2" (incluye tee 3x2", codo, adapt. brida univ., válvula compuerta elástica)	ITEM PROV.	UNIDAD DE MEDIDA
		2.4.6	UN

CONCEPTO

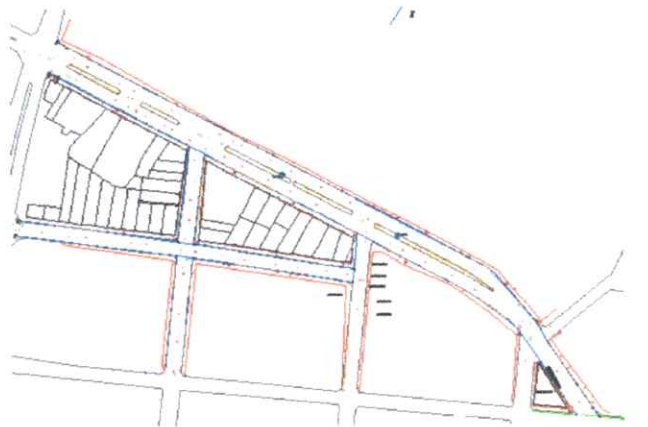
CONCEPTO	DIMENSIONES			
	DESCRIP.	LONG	CANT	Medida Total
	PURGA		1,00	1,00
	SUB TOTAL			1,00
	VIENEN			0,00
	TOTAL PRESUPUESTADO			1,00

OBSERVACIONES:

Firma
Aprobó
ING. Nelson Lozano Cantor
Gerente ESPA E.S.P.

Firma
Realizó
ING. Yorman Gonzalez Jaramillo
C.P.S 060 DE 2022



**Alcaldía
de Acacias**

DEPARTAMENTO DEL META

MUNICIPIO DE ACACIAS

EMPRESA DE SERVICIOS PUBLICOS DE ACACIAS E.S.P.



MEMORIA DE CANTIDADES

PROYECTO: MEJORAMIENTO ALCANTARILLADO SANITARIO DE LAS CARRERAS 15 A 16A ENTRE RIO ACACITAS Y CALLE 17, CARRERA 15 ENTRE CALLES 17 Y 19, CARRERAS 21 Y 22 ENTRE CALLES 18 Y 19, CARRERA 18A ENTRE CALLE 17 Y 18 Y OPTIMIZACION DE LAS REDES DE ACUEDUCTO EN LA DIAGONAL 15 ENTRE CARRERA 20 Y 23, CALLE 16 ENTRE CARRERA 21 Y 23 Y CARRERA 22 ENTRE DIAGONAL 15 Y CALLE 16 EN EL MUNICIPIO DE ACACIAS - META

DESCRIPCIÓN ITEM:	unión de reparación pvc -presión trabajo 200psi- extremos unión mecánica x liso (3")	ITEM PROJ.	UNIDAD DE MEDIDA
		2.4.7	UN

CONCEPTO

CONCEPTO	DIMENSIONES			Medida Total
	DESCRIP.	LONG	CANT	
	UNION DE REPARACION		3,00	3,00
SUB TOTAL			3,00	
VIENEN			0,00	
TOTAL PRESUPUESTADO			3,00	

OBSERVACIONES:

Firma
Aprobó
ING. Nelson Lozano Cantor
Gerente ESPA E.S.P.

Firma
Realizó
ING. Yorman Gonzalez Jaramillo
C.P.S 060 DE 2022



**Alcaldía
de Acacias**

DEPARTAMENTO DE META
MUNICIPIO DE ACACIAS

EMPRESA DE SERVICIOS PUBLICOS DE ACACIAS E.S.P.



MEMORIA DE CANTIDADES

PROYECTO:

MEJORAMIENTO ALCANTARILLADO SANITARIO DE LAS CARRERAS 15 A 16A ENTRE RIO ACACIITAS Y CALLE 17, CARRERA 15 ENTRE CALLES 17 Y 19, CARRERAS 21 Y 22 ENTRE CALLES 18 Y 19, CARRERA 18A ENTRE CALLE 17 Y 18 Y OPTIMIZACION DE LAS REDES DE ACUEDUCTO EN LA DIAGONAL 15 ENTRE CARRERA 20 Y 23, CALLE 16 ENTRE CARRERA 21 Y 23 Y CARRERA 22 ENTRE DIAGONAL 15 Y CALLE 16 EN EL MUNICIPIO DE ACACIAS - META

DESCRIPCIÓN
ITEM:

arena para base de tubería (incluye cargue, acarreo y compactación)

ITEM PROJ.

2.6.1

UNIDAD DE
MEDIDA

M3

CONCEPTO	TRAMOS	n	DIMENSIONES				VOL. TUBO	VOL ARENA	
			CAMA	LONG	ANCHO INICIAL	ALT. INI			
	DIAG. 15 ENTRE CR	3	0,15	864,30	0,80	0,40	3,94	272,64	
	CL 16 ENTRE CR 23 Y	3	0,15	425,04	0,80	0,40	1,94	134,07	
	CR 22 ENTRE CL 16 Y	3	0,15	124,60	0,80	0,40	0,57	39,30	
		DOMICILIARIAS	0,5	0,15	330,70	0,60	0,40	0,13	79,24
OBSERVACIONES:							SUB TOTAL	525,25	
							VIENEN	0,00	
							TOTAL PRESUPUESTADO	525,25	

Firma
Aprobó

ING. Nelson Lozano Cantor
Gerente ESPA E.S.P.

Firma
Realizó

ING. Yorman Gonzalez Jaramillo
C.P.S 060 DE 2022



**Alcaldía
de Acacias**

DEPARTAMENTO DE META
MUNICIPIO DE ACACIAS

EMPRESA DE SERVICIOS PUBLICOS DE ACACIAS E.S.P.



MEMORIA DE CANTIDADES

PROYECTO: MEJORAMIENTO ALCANTARILLADO SANITARIO DE LAS CARRERAS 15 A 16A ENTRE RIO ACACITAS Y CALLE 17, CARRERA 15 ENTRE CALLES 17 Y 19, CARRERAS 21 Y 22 ENTRE CALLES 18 Y 19, CARRERA 18A ENTRE CALLE 17 Y 18 Y OPTIMIZACION DE LAS REDES DE ACUEDUCTO EN LA DIAGONAL 15 ENTRE CARRERA 20 Y 23, CALLE 16 ENTRE CARRERA 21 Y 23 Y CARRERA 22 ENTRE DIAGONAL 15 Y CALLE 16 EN EL MUNICIPIO DE ACACIAS - META

DESCRIPCIÓN ITEM:	Relleno material seleccionado tamaño máximo 2" (incluye cargue, acarreo y compactación c/0.20m)	ITEM PROJ.	UNIDAD DE MEDIDA				
		2.6.2	M3				
CONCEPTO	TRAMOS	DIMENSIONES				VOL ARENA	
		VOL. EXCAVACION	VOL. ARENA	VOL. SUB-BASE	VOL. BASE		
	DIAG. 15 ENTRE CR 23 Y	605,01	272,64	137,40	22,05	172,92	
	CL 16 ENTRE CR 23 Y 21	297,53	134,07	89,26		74,20	
	CR 22 ENTRE CL 16 Y	87,22	39,30	26,17		21,75	
		DOMICILIARIAS					0,00
OBSERVACIONES:		SUB TOTAL				268,87	
		VIENEN				0,00	
		TOTAL PRESUPUESTADO				268,87	

Firma
Aprobó

ING. Nelson Lozano Cantor
Gerente ESPA E.S.P.

Firma
Realizó

ING. Yorman Gonzalez Jaramillo
C.P.S 060 DE 2022



**Alcaldía
de Acacias**

DEPARTAMENTO DEL META

MUNICIPIO DE ACACIAS

EMPRESA DE SERVICIOS PUBLICOS DE ACACIAS E.S.P.



MEMORIA DE CANTIDADES

PROYECTO: MEJORAMIENTO ALCANTARILLADO SANITARIO DE LAS CARRERAS 15 A 16A ENTRE RIO ACACITAS Y CALLE 17, CARRERA 15 ENTRE CALLES 17 Y 19, CARRERAS 21 Y 22 ENTRE CALLES 18 Y 19, CARRERA 18A ENTRE CALLE 17 Y 18 Y OPTIMIZACION DE LAS REDES DE ACUEDUCTO EN LA DIAGONAL 15 ENTRE CARRERA 20 Y 23, CALLE 16 ENTRE CARRERA 21 Y 23 Y CARRERA 22 ENTRE DIAGONAL 15 Y CALLE 16 EN EL MUNICIPIO DE ACACIAS - META

DESCRIPCIÓN ITEM: base granular tamaño máximo 1 1/2" (incluye acarreo, conformación y compactación c/0.10m)

ITEM PROY.	UNIDAD DE MEDIDA
2.7.1	M3

CONCEPTO

CONCEPTO	DIMENSIONES				Medida Total
	DESCRIP.	LONG	ESPEJOR	ANCHO	
	DIAG. 15 ENTRE CR 23 Y 20	210,00	0,15	0,70	22,05
SUB TOTAL					22,05
VIENEN					0,00
TOTAL PRESUPUESTADO					22,05

OBSERVACIONES:

Firma
Aprobó
ING. Nelson Lozano Cantor
Gerente ESPA E.S.P.

Firma
Realizó
ING. Yorman Gonzalez Jaramillo
C.P.S 060 DE 2022



**Alcaldía
de Acacias**

DEPARTAMENTO DEL META

MUNICIPIO DE ACACIAS

EMPRESA DE SERVICIOS PUBLICOS DE ACACIAS E.S.P.



MEMORIA DE CANTIDADES

PROYECTO:

MEJORAMIENTO ALCANTARILLADO SANITARIO DE LAS CARRERAS 15 A 16A ENTRE RIO ACACITAS Y CALLE 17, CARRERA 15 ENTRE CALLES 17 Y 19, CARRERAS 21 Y 22 ENTRE CALLES 18 Y 19, CARRERA 18A ENTRE CALLE 17 Y 18 Y OPTIMIZACION DE LAS REDES DE ACUEDUCTO EN LA DIAGONAL 15 ENTRE CARRERA 20 Y 23, CALLE 16 ENTRE CARRERA 21 Y 23 Y CARRERA 22 ENTRE DIAGONAL 15 Y CALLE 16 EN EL MUNICIPIO DE ACACIAS - META

DESCRIPCIÓN
ITEM:

sub-base granular tamaño máximo 2" (incluye acarreo, conformación y compactación c/0.30m)

ITEM PROY.

2.7.2

UNIDAD DE
MEDIDA

M3

CONCEPTO

CONCEPTO

DIMENSIONES

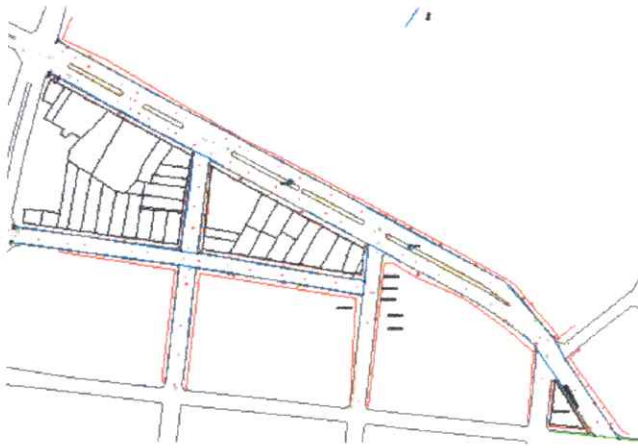

DESCRIP.

LONG

ANCHO

ESPESOR

Medida Total

DIAG. 15 ENTRE CR 23 Y 20

654,30

0,70

0,30

137,40

CL 16 ENTRE CR 23 Y 21

425,04

0,70

0,30

89,26

CR 22 ENTRE CL 16 Y DIAG 15

124,60

0,70

0,30

26,17

OBSERVACIONES:

SUB TOTAL

252,83

VIENEN

0,00

TOTAL PRESUPUESTADO

252,83

Firma
Aprobó

ING. Nelson Lozano Cantor
Gerente ESPA E.S.P.

Firma
Realizó

ING. Yorman Gonzalez Jaramillo
C.P.S 060 DE 2022



**Alcaldía
de Acacias**

DEPARTAMENTO DEL META
MUNICIPIO DE ACACIAS

EMPRESA DE SERVICIOS PUBLICOS DE ACACIAS E.S.P.



MEMORIA DE CANTIDADES

PROYECTO: MEJORAMIENTO ALCANTARILLADO SANITARIO DE LAS CARRERAS 15 A 16A ENTRE RIO ACACITAS Y CALLE 17, CARRERA 15 ENTRE CALLES 17 Y 19, CARRERAS 21 Y 22 ENTRE CALLES 18 Y 19, CARRERA 18A ENTRE CALLE 17 Y 18 Y OPTIMIZACION DE LAS REDES DE ACUEDUCTO EN LA DIAGONAL 15 ENTRE CARRERA 20 Y 23, CALLE 16 ENTRE CARRERA 21 Y 23 Y CARRERA 22 ENTRE DIAGONAL 15 Y CALLE 16 EN EL MUNICIPIO DE ACACIAS - META

DESCRIPCIÓN ITEM:	carpeta asfáltica, e=0.10m (Incluye Imprimación)	ITEM PROJ.	UNIDAD DE MEDIDA
		2.7.4	M2

CONCEPTO

CONCEPTO	DIMENSIONES			
	DESCRIP.	LONG	ANCHO	Medida Total
	DIAG. 15 ENTRE CR 23 Y 20	210,00	1,00	210,00
OBSERVACIONES:	SUB TOTAL			210,00
	VIENEN			0,00
	TOTAL PRESUPUESTADO			210,00

Firma
Aprobó 
ING. Nelson Lozano Cantor
Gerente ESPA E.S.P.

Firma
Realizó 
ING. Yorman Gonzalez Jaramillo
C.P.S 060 DE 2022



**Alcaldía
de Acacias**

DEPARTAMENTO DEL META

MUNICIPIO DE ACACIAS

EMPRESA DE SERVICIOS PUBLICOS DE ACACIAS E.S.P.



MEMORIA DE CANTIDADES

PROYECTO: MEJORAMIENTO ALCANTARILLADO SANITARIO DE LAS CARRERAS 15 A 16A ENTRE RIO ACACIITAS Y CALLE 17, CARRERA 15 ENTRE CALLES 17 Y 19, CARRERAS 21 Y 22 ENTRE CALLES 18 Y 19, CARRERA 18A ENTRE CALLE 17 Y 18 Y OPTIMIZACION DE LAS REDES DE ACUEDUCTO EN LA DIAGONAL 15 ENTRE CARRERA 20 Y 23, CALLE 16 ENTRE CARRERA 21 Y 23 Y CARRERA 22 ENTRE DIAGONAL 15 Y CALLE 16 EN EL MUNICIPIO DE ACACIAS - META

DESCRIPCIÓN ITEM:	concreto 3000 psi para placa piso o andenes, elab. en obra (inc. formaleta 1/4 usos y colocación)	ITEM PROY. 2.7.5	UNIDAD DE MEDIDA M3
------------------------------	---	----------------------------	-----------------------------------

CONCEPTO

CONCEPTO	DIMENSIONES					
	DESCRIP.	LONG	CANT ACOM	ESPOSOR	Medida Total	
	K 23 15 20 BR CENTRO	3,50	1,00	0,10	0,35	
	D 15 22 84 88 90 BR CENTRO	3,50	1,00	0,10	0,35	
	D 15 22 56 78 BR CENTRO	3,50	2,00	0,10	0,70	
	D 15 22 48 CENTRO	3,50	1,00	0,10	0,35	
	D 15 22 38 40 BR CENTRO	3,50	1,00	0,10	0,35	
	D 15 22 38 40 BR CENTRO	3,50	1,00	0,10	0,35	
	D 15 22 30 32 BR CENTRO	3,50	1,00	0,10	0,35	
	D 15 22 24 BR CENTRO	3,50	1,00	0,10	0,35	
	D 15 22 16 18 BR CENTRO	3,50	1,00	0,10	0,35	
	D 15 21 100 104 106 110 112 BR CEN	3,50	1,00	0,10	0,35	
	D 15 21 92 96 BR CENTRO	3,50	2,00	0,10	0,70	
	D 15 21 18 BR CENTRO	3,50	3,00	0,10	1,05	
	D 15 21 60 BR CENTRO	3,50	1,00	0,10	0,35	
	D 15 21 58 BR CENTRO	3,50	1,00	0,10	0,35	
	D 15 21 10 BR CENTRO	3,50	2,00	0,10	0,70	
	D 15 20 100 BR CENTRO	3,50	1,00	0,10	0,35	
	D 15 20 72 BR CENTRO	3,50	2,00	0,10	0,70	
	OBSERVACIONES:	SUB TOTAL				8,05
		VIENEN				0,00
		TOTAL PRESUPUESTADO				8,05

Firma
Aprobó

ING. Nelson Lozano Cantor
Gerente ESPA E.S.P.

Firma
Realizó

ING. Yorman Gonzalez Jaramillo
C.P.S 060 DE 2022



**Alcaldía
de Acacias**

DEPARTAMENTO DEL META

MUNICIPIO DE ACACIAS

EMPRESA DE SERVICIOS PUBLICOS DE ACACIAS E.S.P.



MEMORIA DE CANTIDADES

PROYECTO: MEJORAMIENTO ALCANTARILLADO SANITARIO CONDADO NUEVO MILENIO, CARRERAS 15 A 16A ENTRE RIO ACACITAS Y CALLE 17, CARRERA 15 ENTRE CALLES 17 Y 19, CARRERAS 21 Y 22 ENTRE CALLES 18 Y 19 Y CONSTRUCCION ALCANTARILLADO PLUVIAL EN EL BARRIO DORADO BAJO, MUNICIPIO

DESCRIPCIÓN ITEM:	concreto 3000 psi para placa piso o andenes, elab. en obra (Inc. formaleta 1/4 usos y colocación)	ITEM PROJ.	2.7.5	UNIDAD DE MEDIDA	M3
-------------------	---	------------	-------	------------------	----

CONCEPTO

CONCEPTO	DIMENSIONES				
	DESCRIP.	LONG	CANT ACOM	ESPESOR	Medida Total
	D 15 20 60 BR CENTRO	3,50	1,00	0,10	0,35
	D 15 20 54 BR CENTRO	3,50	1,00	0,10	0,35
	D 15 20 42 44 BR CENTRO	3,50	1,00	0,10	0,35
	D 15 20 21 K 20 15 35 BR CENTRO	4,20	3,00	0,10	1,26
	D 15 20 43 BR CENTRO	4,20	1,00	0,10	0,42
	D 15 20 45 BR CENTRO	4,20	1,00	0,10	0,42
	D 15 20 51 BR CENTRO	4,20	1,00	0,10	0,42
	D 15 20 55 BR CENTRO	4,20	1,00	0,10	0,42
	D 15 20 57 BR CENTRO	4,20	1,00	0,10	0,42
	D 15 20 59 BR CENTRO	4,20	1,00	0,10	0,42
	D 15 20 65 LO 7 BR CENTRO	4,20	1,00	0,10	0,42
	D 15 20 75 BR CENTRO	4,20	1,00	0,10	0,42
	D 15 20 85 BR CENTRO	4,20	1,00	0,10	0,42
	D 15 20 93 BR CENTRO	4,20	1,00	0,10	0,42
	D 15 21 05 BR CENTRO	4,20	1,00	0,10	0,42
	D 15 21 11	4,20	1,00	0,10	0,42
	D 15 21 19	4,20	1,00	0,10	0,42
	SUB TOTAL				
VIENEN					9,05
TOTAL PRESUPUESTADO					15,82

OBSERVACIONES:

Firma

Aprobó

ING. Nelson Lozano Cantor
Gerente ESPA E.S.P.

Firma

Realizó

ING. Yorman Gonzalez Jaramillo
C.P.S 060 DE 2022



**Alcaldía
de Acacias**

DEPARTAMENTO DEL META

MUNICIPIO DE ACACIAS

EMPRESA DE SERVICIOS PUBLICOS DE ACACIAS E.S.P.



MEMORIA DE CANTIDADES

PROYECTO: MEJORAMIENTO ALCANTARILLADO SANITARIO CONDADO NUEVO MILENIO, CARRERAS 15 A 16A ENTRE RIO ACACIAS Y CALLE 17, CARRERA 15 ENTRE CALLES 17 Y 19, CARRERAS 21 Y 22 ENTRE CALLES 18 Y 19 Y CONSTRUCCION ALCANTARILLADO PLUVIAL EN EL BARRIO DORADO BAJO, MUNICIPIO

DESCRIPCIÓN ITEM:	concreto 3000 psi para placa piso o andenes, elab. en obra (inc. formaleta 1/4 usos y colocación)	ITEM PROJ.	2.7.5	UNIDAD DE MEDIDA	M3
--------------------------	---	-------------------	-------	-------------------------	----

CONCEPTO

CONCEPTO	DIMENSIONES				
	DESCRIP.	LONG	CANT ACOM	ESPEJOR	Medida Total
	D 15 21 21	4,50	1,00	0,10	0,45
	D 15 21 23	4,50	1,00	0,10	0,45
	D 15 21 25	4,50	1,00	0,10	0,45
	D 15 21 27	4,50	1,00	0,10	0,45
	D 15 21 29	4,50	1,00	0,10	0,45
	D 15 21 33	4,50	1,00	0,10	0,45
	D 15 21 37	4,50	1,00	0,10	0,45
	D 15 21 41 BR EL CENTRO	4,50	1,00	0,10	0,45
	D 15 21 43 BR EL CENTRO	4,50	1,00	0,10	0,45
	D 15 21 53 BR EL CENTRO	4,50	1,00	0,10	0,45
	D 15 21 61 BR EL CENTRO	4,50	1,00	0,10	0,45
	D 15 21 69 BR EL CENTRO	4,50	1,00	0,10	0,45
	D 15 21 73 BR EL CENTRO	4,50	2,00	0,10	0,90
	K 22 16 12 BR EL CENTRO	4,50	1,00	0,10	0,45
	K 22 16 04 06	4,50	1,00	0,10	0,45
	C 16 21 86 90	4,50	1,00	0,10	0,45
	C 16 21 68 BR EL CENTRO	4,50	2,00	0,10	0,90

OBSERVACIONES:	SUB TOTAL	8,55
	VIENEN	15,82
	TOTAL PRESUPUESTADO	24,37

Firma

Aprobó

ING. Nelson Lozano Cantor
Gerente ESPA E.S.P.

Firma

Realizó

ING. Yorman Gonzalez Jaramillo
C.P.S 060 DE 2022



**Alcaldía
de Acacias**

DEPARTAMENTO DEL META
MUNICIPIO DE ACACIAS
EMPRESA DE SERVICIOS PUBLICOS DE ACACIAS E.S.P.



MEMORIA DE CANTIDADES

PROYECTO: MEJORAMIENTO ALCANTARILLADO SANITARIO CONDADO NUEVO MILENIO, CARRERAS 15 A 16A ENTRE RIO ACACITAS Y CALLE 17, CARRERA 15 ENTRE CALLES 17 Y 19, CARRERAS 21 Y 22 ENTRE CALLES 18 Y 19 Y CONSTRUCCION ALCANTARILLADO PLUVIAL EN EL BARRIO DORADO BAJO, MUNICIPIO

DESCRIPCIÓN ITEM:	concreto 3000 psi para placa piso o andenes, elab. en obra (inc. formaleta 1/4 usos y colocación)	ITEM PROY.	2.7.5	UNIDAD DE MEDIDA	M3
--------------------------	---	-------------------	-------	-------------------------	----

CONCEPTO

CONCEPTO	DIMENSIONES					
	DESCRIP.	LONG	CANT ACOM	ESPESOR	Medida Total	
	C 16 21 60 62 BR EL CENTRO	3,80	2,00	0,10	0,76	
	C 16 21 50 52 56 BR EL CENTRO	3,80	3,00	0,10	1,14	
	C 16 21 14 BR EL CENTRO	3,80	1,00	0,10	0,38	
	D 15 22 83 BR EL CENTRO	3,80	1,00	0,10	0,38	
	D 15 22 77 BR EL CENTRO	3,80	1,00	0,10	0,38	
	D 15 22 67 69 71 BR EL CENTRO	3,80	2,00	0,10	0,76	
	D 15 22 47 Lo 21 BR EL CENTRO	3,80	3,00	0,10	1,14	
	D 15 22 21 25 29 33 39 Cs 20 BR EL	3,80	2,00	0,10	0,76	
	D 15 22 15 Cs 18 BR EL CENTRO	3,80	1,00	0,10	0,38	
	D 15 22 03 07 09 BR EL CENTRO	3,80	3,00	0,10	1,14	
	K 22 16 43 BR EL CENTRO	3,80	1,00	0,10	0,38	
	K 22 16 37 39 BR EL CENTRO	3,80	1,00	0,10	0,38	
	K 22 16 31 BR EL CENTRO	3,80	1,00	0,10	0,38	
	K 22 16 23 Cs 13 BR EL CENTRO	3,80	1,00	0,10	0,38	
	C 16 22 04 K 22 16 17 BR EL CENTRO	3,80	1,00	0,10	0,38	
	C 16 22 12 BR CENTRO	3,80	1,00	0,10	0,38	
	C 16 22 18 20 BR EL CENTRO	3,80	1,00	0,10	0,38	
	OBSERVACIONES:	SUB TOTAL				9,88
		VIENEN				24,37
		TOTAL PRESUPUESTADO				34,25

Firma
Aprobó
ING. Nelson Lozano Cantor
Gerente ESPA E.S.P.

Firma
Realizó ING. Yorman Gonzalez Jaramillo
C.P.S 060 DE 2022



**Alcaldía
de Acacias**

DEPARTAMENTO DEL META
MUNICIPIO DE ACACIAS
EMPRESA DE SERVICIOS PUBLICOS DE ACACIAS E.S.P.



MEMORIA DE CANTIDADES

PROYECTO: MEJORAMIENTO ALCANTARILLADO SANITARIO CONDADO NUEVO MILENIO, CARRERAS 15 A 16A ENTRE RIO ACACITAS Y CALLE 17, CARRERA 15 ENTRE CALLES 17 Y 19, CARRERAS 21 Y 22 ENTRE CALLES 18 Y 19 Y CONSTRUCCION ALCANTARILLADO PLUVIAL EN EL BARRIO DORADO BAJO, MUNICIPIO

DESCRIPCIÓN ITEM: concreto 3000 psi para placa piso o andenes, elab. en obra (inc. formaleta 1/4 usos y colocación) ITEM PROY. 2.7.5 UNIDAD DE MEDIDA M3

CONCEPTO

CONCEPTO	DIMENSIONES				
	DESCRIP.	LONG	CANT ACOM	ESPESOR	Medida Total
	C 16 22 28 Cs 9 BR EL CENTRO	3,80	1,00	0,10	0,38
	C 16 22 36 BR EL CENTRO	3,80	1,00	0,10	0,38
	C 16 22 44 Lo 7 BR EL CENTRO	3,80	1,00	0,10	0,38
	C 16 22 52 Lo 6 BR EL CENTRO	3,80	1,00	0,10	0,38
	C 16 22 60 Lo 5 BR EL CENTRO	3,80	1,00	0,10	0,38
	C 16 22 68 Cs 4 BR EL CENTRO	3,80	1,00	0,10	0,38
	C 16 22 76 BR EL CENTRO	3,80	1,00	0,10	0,38
	C 16 22 65 K 23 15 34 BR CENTRO	3,80	1,00	0,10	0,38
	C 16 22 07 37 BR CENTRO	3,80	1,00	0,10	0,38
	C 16 21 77 K 22 15 68 Br CENTRO	3,80	1,00	0,10	0,38
	C 16 21 67 69 73 Br CENTRO	3,80	1,00	0,10	0,38
	C 16 21 61 Br CENTRO	3,80	1,00	0,10	0,38
	C 16 21 51 Br CENTRO	3,80	1,00	0,10	0,38
	C 16 21 37 39 43 Br CENTRO	3,80	1,00	0,10	0,38
	C 16 21 27 CS 13 CENTRO	3,80	1,00	0,10	0,38
	C 16 21 17 K 21 15 57 CS 14	3,80	1,00	0,10	0,38

OBSERVACIONES:

SUB TOTAL

6,08

VIENEN

34,25

TOTAL PRESUPUESTADO

40,33

Firma

Aprobó

ING. Nelson Lozano Cantor
Gerente ESPA E.S.P.

Firma

Realizó

ING. Yorman Gonzalez Jaramillo
C.P.S 060 DE 2022



**Alcaldía
de Acacias**

DEPARTAMENTO DE META

MUNICIPIO DE ACACIAS

EMPRESA DE SERVICIOS PUBLICOS DE ACACIAS E.S.P.



MEMORIA DE CANTIDADES

PROYECTO:

MEJORAMIENTO ALCANTARILLADO SANITARIO DE LAS CARRERAS 15 A 16A ENTRE RIO ACACITAS Y CALLE 17, CARRERA 15 ENTRE CALLES 17 Y 19, CARRERAS 21 Y 22 ENTRE CALLES 18 Y 19, CARRERA 18A ENTRE CALLE 17 Y 18 Y OPTIMIZACION DE LAS REDES DE ACUEDUCTO EN LA DIAGONAL 15 ENTRE CARRERA 20 Y 23, CALLE 16 ENTRE CARRERA 21 Y 23 Y CARRERA 22 ENTRE DIAGONAL 15 Y CALLE 16 EN EL MUNICIPIO DE ACACIAS - META

DESCRIPCIÓN
ITEM:

transporte de material granular

ITEM PROV.

2.7.6

UNIDAD DE
MEDIDA

M3/KM

CONCEPTO

DIMENSIONES

DESCRIPCION

VOL (M3)

DISTANCIA
(KM)

Medida Total

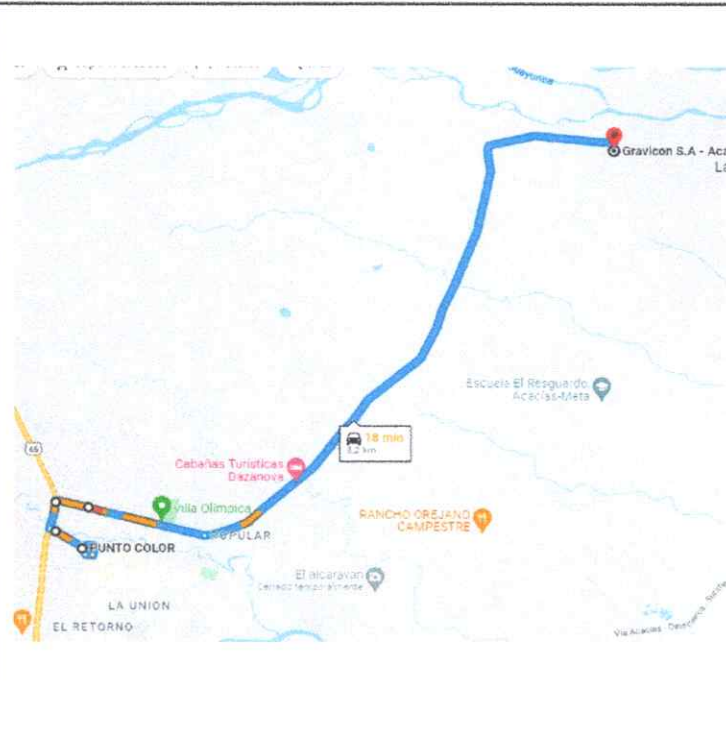

Sub-base granular tamaño máximo 2" (incluye acarreo, conformación y compactación c/0.30m)

252,83

5,20

1314,72

Base granular tamaño máximo 1 1/2" (incluye acarreo, conformación y compactación c/0.10m)

22,05

5,20

114,66

0,00

OBSERVACIONES:

SUB TOTAL

1429,38

VIENEN

0,00

TOTAL PRESUPUESTADO

1429,38

Firma
Aprobó

ING. Nelson Lozano Cantor
Gerente ESPA E.S.P.

Firma
Realizó

ING. Yorman Gonzalez Jaramillo
C.P.S 060 DE 2022



**Alcaldía
de Acacias**

DEPARTAMENTO DEL META
MUNICIPIO DE ACACIAS
EMPRESA DE SERVICIOS PUBLICOS DE ACACIAS E.S.P.



MEMORIA DE CANTIDADES

PROYECTO: MEJORAMIENTO ALCANTARILLADO SANITARIO DE LAS CARRERAS 15 A 16A ENTRE RIO ACACITAS Y CALLE 17, CARRERA 15 ENTRE CALLES 17 Y 19, CARRERAS 21 Y 22 ENTRE CALLES 18 Y 19, CARRERA 18A ENTRE CALLE 17 Y 18 Y OPTIMIZACION DE LAS REDES DE ACUEDUCTO EN LA DIAGONAL 15 ENTRE CARRERA 20 Y 23, CALLE 16 ENTRE CARRERA 21 Y 23 Y CARRERA 22 ENTRE DIAGONAL 15 Y CALLE 16 EN EL MUNICIPIO DE ACACIAS - META

DESCRIPCIÓN ITEM:	acometida domic. acued. 3x1/2" (inc. sumin. e instal. accesorios, registro corte y cajilla en polipropileno)	ITEM PROY.	UNIDAD DE MEDIDA
		2.8.1	UN

CONCEPTO

CONCEPTO	DIMENSIONES			
	DESCRIP.	LONG	CANT ACOM	Medida Total
	K 23 15 20 BR CENTRO	3,50	1,00	1,00
	D 15 22 84 88 90 BR CENTRO	3,50	1,00	1,00
	D 15 22 56 78 BR CENTRO	3,50	2,00	2,00
	D 15 22 48 BR CENTRO	3,50	1,00	1,00
	D 15 22 38 40 BR CENTRO	3,50	1,00	1,00
	D 15 22 38 40 BR CENTRO	3,50	1,00	1,00
	D 15 22 30 32 BR CENTRO	3,50	1,00	1,00
	D 15 22 24 BR CENTRO	3,50	1,00	1,00
	D 15 22 16 18 BR CENTRO	3,50	1,00	1,00
	D 15 21 100 104 106 110 112 BR CEN	3,50	1,00	1,00
	D 15 21 92 96 BR CENTRO	3,50	2,00	2,00
	D 15 21 18 BR CENTRO	3,50	3,00	3,00
	D 15 21 60 BR CENTRO	3,50	1,00	1,00
	D 15 21 58 BR CENTRO	3,50	1,00	1,00
	D 15 21 10 BR CENTRO	3,50	2,00	2,00
	D 15 20 100 BR CENTRO	3,50	1,00	1,00
	D 15 20 72 BR CENTRO	3,50	2,00	2,00

OBSERVACIONES:	SUB TOTAL	23,00
	VIENEN	0,00
	TOTAL PRESUPUESTADO	23,00

Firma
Aprobó

ING. Nelson Lozano Cantor
Gerente ESPA E.S.P.

Firma
Realizó

ING. Yorman Gonzalez Jaramillo
C.P.S 060 DE 2022



**Alcaldía
de Acacias**

DEPARTAMENTO DEL META
MUNICIPIO DE ACACIAS

EMPRESA DE SERVICIOS PUBLICOS DE ACACIAS E.S.P.



MEMORIA DE CANTIDADES

PROYECTO: MEJORAMIENTO ALCANTARILLADO SANITARIO DE LAS CARRERAS 15 A 16A ENTRE RIO ACACIAS Y CALLE 17, CARRERA 15 ENTRE CALLES 17 Y 19, CARRERAS 21 Y 22 ENTRE CALLES 18 Y 19, CARRERA 18A ENTRE CALLE 17 Y 18 Y OPTIMIZACION DE LAS REDES DE ACUEDUCTO EN LA DIAGONAL 15 ENTRE CARRERA 20 Y 23, CALLE 16 ENTRE CARRERA 21 Y 23 Y CARRERA 22 ENTRE DIAGONAL 15 Y CALLE 16 EN EL MUNICIPIO DE ACACIAS - META

DESCRIPCIÓN ITEM:	acometida domic. acued. 3x1/2" (inc. sumin. e instal. manguera 10m, accesorios, registro corte y cajilla en polipropileno)	ITEM PROY.	UNIDAD DE MEDIDA
		2.8.1	UN

CONCEPTO

CONCEPTO	DIMENSIONES			
	DESCRIP.	LONG	CANT ACOM	Medida Total
	D 15 20 60 BR CENTRO	3,50	1,00	1,00
	D 15 20 54 BR CENTRO	3,50	1,00	1,00
	D 15 20 42 44 BR CENTRO	3,50	1,00	1,00
	D 15 20 21 K 20 15 35 BR CENTRO	4,20	3,00	3,00
	D 15 20 43 BR CENTRO	4,20	1,00	1,00
	D 15 20 45 BR CENTRO	4,20	1,00	1,00
	D 15 20 51 BR CENTRO	4,20	1,00	1,00
	D 15 20 55 BR CENTRO	4,20	1,00	1,00
	D 15 20 57 BR CENTRO	4,20	1,00	1,00
	D 15 20 59 BR CENTRO	4,20	1,00	1,00
	D 15 20 65 LO 7 BR CENTRO	4,20	1,00	1,00
	D 15 20 75 BR CENTRO	4,20	1,00	1,00
	D 15 20 85 BR CENTRO	4,20	1,00	1,00
	D 15 20 93 BR CENTRO	4,20	1,00	1,00
	D 15 21 05 BR CENTRO	4,20	1,00	1,00
	D 15 21 11	4,20	1,00	1,00
	D 15 21 19	4,20	1,00	1,00

OBSERVACIONES:	SUB TOTAL	19,00
	VIENEN	23,00
	TOTAL PRESUPUESTADO	42,00

Firma
Aprobó ING. Nelson Lozano Cantor
Gerente ESPA E.S.P.

Firma
Realizó ING. Yorman Gonzalez Jaramillo
C.P.S 060 DE 2022



**Alcaldía
de Acacias**

DEPARTAMENTO DEL META

MUNICIPIO DE ACACIAS

EMPRESA DE SERVICIOS PUBLICOS DE ACACIAS E.S.P.



MEMORIA DE CANTIDADES

PROYECTO: MEJORAMIENTO ALCANTARILLADO SANITARIO DE LAS CARRERAS 15 A 16A ENTRE RIO ACACIITAS Y CALLE 17, CARRERA 15 ENTRE CALLES 17 Y 19, CARRERAS 21 Y 22 ENTRE CALLES 18 Y 19, CARRERA 18A ENTRE CALLE 17 Y 18 Y OPTIMIZACION DE LAS REDES DE ACUEDUCTO EN LA DIAGONAL 15 ENTRE CARRERA 20 Y 23, CALLE 16 ENTRE CARRERA 21 Y 23 Y CARRERA 22 ENTRE DIAGONAL 15 Y CALLE 16 EN EL MUNICIPIO DE ACACIAS - META

DESCRIPCIÓN ITEM:	acometida domic. acued. 3x1/2" (inc. sumín. e instal. manguera 10m, accesorios, registro corte y cajilla en polipropileno)	ITEM PROY.	UNIDAD DE MEDIDA
		28.1	UN

CONCEPTO

CONCEPTO	DIMENSIONES			
	DESCRIP.	LONG	CANT ACOM	Medida Total
	D 15 21 21	4,50	1,00	1,00
	D 15 21 23	4,50	1,00	1,00
	D 15 21 25	4,50	1,00	1,00
	D 15 21 27	4,50	1,00	1,00
	D 15 21 29	4,50	1,00	1,00
	D 15 21 33	4,50	1,00	1,00
	D 15 21 37	4,50	1,00	1,00
	D 15 21 41 BR EL CENTRO	4,50	1,00	1,00
	D 15 21 43 BR EL CENTRO	4,50	1,00	1,00
	D 15 21 53 BR EL CENTRO	4,50	1,00	1,00
	D 15 21 61 BR EL CENTRO	4,50	1,00	1,00
	D 15 21 69 BR EL CENTRO	4,50	1,00	1,00
	D 15 21 73 BR EL CENTRO	4,50	2,00	2,00
	K 22 16 12 BR EL CENTRO	4,50	1,00	1,00
	K 22 16 04 06	4,50	1,00	1,00
	C 16 21 86 90	4,50	1,00	1,00
	C 16 21 68 BR EL CENTRO	4,50	2,00	2,00

OBSERVACIONES:

SUB TOTAL

19,00

VIENEN

42,00

TOTAL PRESUPUESTADO

61,00

Firma

Aprobó

ING. Nelson Lozano Cantor
Gerente ESPA E.S.P.

Firma

Realizó

ING. Yorman Gonzalez Jaramillo
C.P.S 060 DE 2022



**Alcaldía
de Acacias**

DEPARTAMENTO DEL META

MUNICIPIO DE ACACIAS

EMPRESA DE SERVICIOS PUBLICOS DE ACACIAS E.S.P.



MEMORIA DE CANTIDADES

PROYECTO: MEJORAMIENTO ALCANTARILLADO SANITARIO DE LAS CARRERAS 15 A 16A ENTRE RIO ACACIITAS Y CALLE 17, CARRERA 15 ENTRE CALLES 17 Y 19, CARRERAS 21 Y 22 ENTRE CALLES 18 Y 19, CARRERA 18A ENTRE CALLE 17 Y 18 Y OPTIMIZACION DE LAS REDES DE ACUEDUCTO EN LA DIAGONAL 15 ENTRE CARRERA 20 Y 23, CALLE 16 ENTRE CARRERA 21 Y 23 Y CARRERA 22 ENTRE DIAGONAL 15 Y CALLE 16 EN EL MUNICIPIO DE ACACIAS - META

DESCRIPCIÓN ITEM:	acometida domic. acued. 3x1/2" (inc. sumin. e instal. manguera 10m, accesorios, registro corte y cajilla en polipropileno)	ITEM PROY.	UNIDAD DE MEDIDA
		2.8.1	UN

CONCEPTO

CONCEPTO	DIMENSIONES			
	DESCRIP.	LONG	CANT ACOM	Medida Total
	C 16 21 60 62 BR EL CENTRO	3,80	2,00	2,00
	C 16 21 50 52 56 BR EL CENTRO	3,80	3,00	3,00
	C 16 21 14 BR EL CENTRO	3,80	1,00	1,00
	D 15 22 83 BR EL CENTRO	3,80	1,00	1,00
	D 15 22 77 BR EL CENTRO	3,80	1,00	1,00
	D 15 22 67 69 71 BR EL CENTRO	3,80	2,00	2,00
	D 15 22 47 Lo 21 BR EL CENTRO	3,80	3,00	3,00
	D 15 22 21 25 29 33 39 Cs 20 BR EL	3,80	2,00	2,00
	D 15 22 15 Cs 18 BR EL CENTRO	3,80	1,00	1,00
	D 15 22 03 07 09 BR EL CENTRO	3,80	3,00	3,00
	K 22 16 43 BR EL CENTRO	3,80	1,00	1,00
	K 22 16 37 39 BR EL CENTRO	3,80	1,00	1,00
	K 22 16 31 BR EL CENTRO	3,80	1,00	1,00
	K 22 16 23 Cs 13 BR EL CENTRO	3,80	1,00	1,00
	C 16 22 04 K 22 16 17 BR EL CENTRO	3,80	1,00	1,00
	C 16 22 12 BR CENTRO	3,80	1,00	1,00
	C 16 22 18 20 BR EL CENTRO	3,80	1,00	1,00

OBSERVACIONES:	SUB TOTAL	26,00
	VIENEN	61,00
	TOTAL PRESUPUESTADO	87,00

Firma
Aprobó ING. Nelson Lozano Cantor
 Gerente ESPA E.S.P.

Firma
Realizó ING. Yorman Gonzalez Jaramillo
 C.P.S 060 DE 2022



**Alcaldía
de Acacias**

DEPARTAMENTO DEL META

MUNICIPIO DE ACACIAS

EMPRESA DE SERVICIOS PUBLICOS DE ACACIAS E.S.P.



MEMORIA DE CANTIDADES

PROYECTO: MEJORAMIENTO ALCANTARILLADO SANITARIO DE LAS CARRERAS 15 A 16A ENTRE RIO ACACIAS Y CALLE 17, CARRERA 15 ENTRE CALLES 17 Y 19, CARRERAS 21 Y 22 ENTRE CALLES 18 Y 19, CARRERA 18A ENTRE CALLE 17 Y 18 Y OPTIMIZACION DE LAS REDES DE ACUEDUCTO EN LA DIAGONAL 15 ENTRE CARRERA 20 Y 23, CALLE 16 ENTRE CARRERA 21 Y 23 Y CARRERA 22 ENTRE DIAGONAL 15 Y CALLE 16 EN EL MUNICIPIO DE ACACIAS - META

DESCRIPCIÓN ITEM:	acometida domic. acued. 3x1/2" (inc. sumín. e instal. manguera 10m, accesorios, registro corte y cajilla en polipropileno)	ITEM PROY.	UNIDAD DE MEDIDA
		2.8.1	UN

CONCEPTO

CONCEPTO	DIMENSIONES			
	DESCRIP.	LONG	CANT ACOM	Medida Total
	C 16 22 28 Cs 9 BR EL CENTRO	3,80	1,00	1,00
	C 16 22 36 BR EL CENTRO	3,80	1,00	1,00
	C 16 22 44 Lo 7 BR EL CENTRO	3,80	1,00	1,00
	C 16 22 52 Lo 6 BR EL CENTRO	3,80	1,00	1,00
	C 16 22 60 Lo 5 BR EL CENTRO	3,80	1,00	1,00
	C 16 22 68 Cs 4 BR EL CENTRO	3,80	1,00	1,00
	C 16 22 76 BR EL CENTRO	3,80	1,00	1,00
	C 16 22 65 K 23 15 34 BR CENTRO	3,80	1,00	1,00
	C 16 22 07 37 BR CENTRO	3,80	1,00	1,00
	C 16 21 77 K 22 15 68 Br CENTRO	3,80	1,00	1,00
	C 16 21 67 69 73 Br CENTRO	3,80	1,00	1,00
	C 16 21 61 Br CENTRO	3,80	1,00	1,00
	C 16 21 51 Br CENTRO	3,80	1,00	1,00
	C 16 21 37 39 43 Br CENTRO	3,80	1,00	1,00
	C 16 21 27 CS 13 CENTRO	3,80	1,00	1,00
C 16 21 17 K 21 15 57 CS 14	3,80	1,00	1,00	

OBSERVACIONES:	SUB TOTAL	16,00
	VIENEN	87,00
	TOTAL PRESUPUESTADO	103,00

Firma

Aprobó

ING. Nelson Lozano Cantor
Gerente ESPA E.S.P.

Firma

Realizó

ING. Yorman Gonzalez Jaramillo
C.P.S 060 DE 2022



**Alcaldía
de Acacias**

DEPARTAMENTO DEL META
MUNICIPIO DE ACACIAS
EMPRESA DE SERVICIOS PUBLICOS DE ACACIAS E.S.P.



MEMORIA DE CANTIDADES

PROYECTO: MEJORAMIENTO ALCANTARILLADO SANITARIO DE LAS CARRERAS 15 A 16A ENTRE RIO ACACIITAS Y CALLE 17, CARRERA 15 ENTRE CALLES 17 Y 19, CARRERAS 21 Y 22 ENTRE CALLES 18 Y 19, CARRERA 18A ENTRE CALLE 17 Y 18 Y OPTIMIZACION DE LAS REDES DE ACUEDUCTO EN LA DIAGONAL 15 ENTRE CARRERA 20 Y 23, CALLE 16 ENTRE CARRERA 21 Y 23 Y CARRERA 22 ENTRE DIAGONAL 15 Y CALLE 16 EN EL MUNICIPIO DE ACACIAS - META

DESCRIPCIÓN ITEM:	suministro e instal. micromedidor de velocidad transm.mecánica, cuerpo metálico - chorro único clase c 1/2" r160 (inc. certificado calibración, cajilla polipropileno y acoples)	ITEM PROY.	UNIDAD DE MEDIDA
		2.8.2	UN

CONCEPTO

CONCEPTO	DIMENSIONES		
	DESCRIP.	CANT ACOM	Medida Total
	K 23 15 20 BR CENTRO	1,00	1,00
	D 15 22 84 88 90 BR CENTRO	1,00	1,00
	D 15 22 56 78 BR CENTRO	2,00	2,00
	D 15 22 48 CENTRO	1,00	1,00
	D 15 22 38 40 BR CENTRO	1,00	1,00
	D 15 22 38 40 BR CENTRO	1,00	1,00
	D 15 22 30 32 BR CENTRO	1,00	1,00
	D 15 22 24 BR CENTRO	1,00	1,00
	D 15 22 16 18 BR CENTRO	1,00	1,00
	D 15 21 100 104 106 110 112 BR CEN	1,00	1,00
	D 15 21 92 96 BR CENTRO	2,00	2,00
	D 15 21 18 BR CENTRO	3,00	3,00
	D 15 21 60 BR CENTRO	1,00	1,00
	D 15 21 58 BR CENTRO	1,00	1,00
	D 15 21 10 BR CENTRO	2,00	2,00
	D 15 20 100 BR CENTRO	1,00	1,00
	D 15 20 72 BR CENTRO	2,00	2,00
	SUB TOTAL		23,00
VIENEN		0,00	
TOTAL PRESUPUESTADO		23,00	

OBSERVACIONES:

Firma
Aprobó

ING. Nelson Lozano Cantor
Gerente ESPA E.S.P.

Firma

Realizó ING. Yorman Gonzalez Jaramillo
C.P.S 060 DE 2022



**Alcaldía
de Acacias**

DEPARTAMENTO DEL META

MUNICIPIO DE ACACIAS

EMPRESA DE SERVICIOS PUBLICOS DE ACACIAS E.S.P.



MEMORIA DE CANTIDADES

PROYECTO: MEJORAMIENTO ALCANTARILLADO SANITARIO DE LAS CARRERAS 15 A 16A ENTRE RIO ACACITAS Y CALLE 17, CARRERA 15 ENTRE CALLES 17 Y 19, CARRERAS 21 Y 22 ENTRE CALLES 18 Y 19, CARRERA 18A ENTRE CALLE 17 Y 18 Y OPTIMIZACION DE LAS REDES DE ACUEDUCTO EN LA DIAGONAL 15 ENTRE CARRERA 20 Y 23, CALLE 16 ENTRE CARRERA 21 Y 23 Y CARRERA 22 ENTRE DIAGONAL 15 Y CALLE 16 EN EL MUNICIPIO DE ACACIAS - META

DESCRIPCIÓN ITEM:	suministro e instal. micromedidor de velocidad transm.mecánica, cuerpo metálico - chorro único clase c 1/2" r160 (inc. certificado calibración, cajilla polipropileno y acoples)	ITEM PROY.	2.B.2	UNIDAD DE MEDIDA	UN
--------------------------	--	-------------------	-------	-------------------------	----

CONCEPTO

CONCEPTO	DIMENSIONES		
	DESCRIP.	CANT ACOM	Medida Total
	D 15 20 60 BR CENTRO	1,00	1,00
	D 15 20 54 BR CENTRO	1,00	1,00
	D 15 20 42 44 BR CENTRO	1,00	1,00
	D 15 20 21 K 20 15 35 BR CENTRO	3,00	3,00
	D 15 20 43 BR CENTRO	1,00	1,00
	D 15 20 45 BR CENTRO	1,00	1,00
	D 15 20 51 BR CENTRO	1,00	1,00
	D 15 20 55 BR CENTRO	1,00	1,00
	D 15 20 57 BR CENTRO	1,00	1,00
	D 15 20 59 BR CENTRO	1,00	1,00
	D 15 20 65 LO 7 BR CENTRO	1,00	1,00
	D 15 20 75 BR CENTRO	1,00	1,00
	D 15 20 85 BR CENTRO	1,00	1,00
	D 15 20 93 BR CENTRO	1,00	1,00
	D 15 21 05 BR CENTRO	1,00	1,00
	D 15 21 11	1,00	1,00
	D 15 21 19	1,00	1,00
	OBSERVACIONES:	SUB TOTAL	
	VIENEN		23,00
	TOTAL PRESUPUESTADO		42,00

Firma

Aprobó

ING. Nelson Lozano Cantor
Gerente ESPA E.S.P.

Firma

Realizó ING. Yorman Gonzalez Jaramillo
C.P.S 060 DE 2022



**Alcaldía
de Acacias**

DEPARTAMENTO DEL META

MUNICIPIO DE ACACIAS

EMPRESA DE SERVICIOS PUBLICOS DE ACACIAS E.S.P.



MEMORIA DE CANTIDADES

PROYECTO: MEJORAMIENTO ALCANTARILLADO SANITARIO CONDADO NUEVO MILENIO, CARRERAS 15 A 16A ENTRE RIO ACACIITAS Y CALLE 17, CARRERA 15 ENTRE CALLES 17 Y 19, CARRERAS 21 Y 22 ENTRE CALLES 18 Y 19, CARRERA 18A ENTRE CALLE 17 Y 18 Y OPTIMIZACION DE LAS REDES DE ACUEDUCTO EN LA DIAGONAL 15 ENTRE

DESCRIPCIÓN ITEM:	MEJORAMIENTO ALCANTARILLADO SANITARIO DE LAS CARRERAS 15 A 16A ENTRE RIO ACACIITAS Y CALLE 17, CARRERA 15 ENTRE CALLES 17 Y 19, CARRERAS 21 Y 22 ENTRE CALLES 18 Y 19, CARRERA 18A ENTRE CALLE 17 Y 18 Y OPTIMIZACION DE LAS REDES DE ACUEDUCTO EN LA DIAGONAL 15 ENTRE	ITEM PROY.	UNIDAD DE MEDIDA
		2.8.2	UN

CONCEPTO

CONCEPTO	DIMENSIONES		
	DESCRIP.	CANT ACOM	Medida Total
	D 15 21 21	1,00	1,00
	D 15 21 23	1,00	1,00
	D 15 21 25	1,00	1,00
	D 15 21 27	1,00	1,00
	D 15 21 29	1,00	1,00
	D 15 21 33	1,00	1,00
	D 15 21 37	1,00	1,00
	D 15 21 41 BR EL CENTRO	1,00	1,00
	D 15 21 43 BR EL CENTRO	1,00	1,00
	D 15 21 53 BR EL CENTRO	1,00	1,00
	D 15 21 61 BR EL CENTRO	1,00	1,00
	D 15 21 69 BR EL CENTRO	1,00	1,00
	D 15 21 73 BR EL CENTRO	2,00	2,00
	K 22 16 12 BR EL CENTRO	1,00	1,00
	K 22 16 04 06	1,00	1,00
	C 16 21 86 90	1,00	1,00
	C 16 21 68 BR EL CENTRO	2,00	2,00
	SUB TOTAL		19,00
	VIENEN		42,00
	TOTAL PRESUPUESTADO		61,00

OBSERVACIONES:

Firma

Aprobó

ING. Nelson Lozano Cantor
Gerente ESPA E.S.P.

Firma

Realizó ING. Yorman Gonzalez Jaramillo
C.P.S 060 DE 2022



**Alcaldía
de Acacias**

DEPARTAMENTO DEL META

MUNICIPIO DE ACACIAS

EMPRESA DE SERVICIOS PUBLICOS DE ACACIAS E.S.P.



MEMORIA DE CANTIDADES

PROYECTO: MEJORAMIENTO ALCANTARILLADO SANITARIO DE LAS CARRERAS 15 A 16A ENTRE RIO ACACIJITAS Y CALLE 17, CARRERA 15 ENTRE CALLES 17 Y 19, CARRERAS 21 Y 22 ENTRE CALLES 18 Y 19, CARRERA 18A ENTRE CALLE 17 Y 18 Y OPTIMIZACION DE LAS REDES DE ACUEDUCTO EN LA DIAGONAL 15 ENTRE CARRERA 20 Y 23, CALLE 16 ENTRE CARRERA 21 Y 23 Y CARRERA 22 ENTRE DIAGONAL 15 Y CALLE 16 EN EL MUNICIPIO DE ACACIAS - META

DESCRIPCIÓN ITEM:	suministro e instal. micromedidor de velocidad transm.mecánica, cuerpo metálico - chorro único clase c 1/2" r160 (inc. certificado calibración, cajilla polipropileno y acoples)	ITEM PROY.	2.B.2	UNIDAD DE MEDIDA	UN
--------------------------	--	-------------------	-------	-------------------------	----

CONCEPTO

CONCEPTO	DIMENSIONES			
	DESCRIP.	CANT ACOM	Medida Total	
	C 16 21 60 62 BR EL CENTRO	2,00	2,00	
	C 16 21 50 52 56 BR EL CENTRO	3,00	3,00	
	C 16 21 14 BR EL CENTRO	1,00	1,00	
	D 15 22 83 BR EL CENTRO	1,00	1,00	
	D 15 22 77 BR EL CENTRO	1,00	1,00	
	D 15 22 67 69 71 BR EL CENTRO	2,00	2,00	
	D 15 22 47 Lo 21 BR EL CENTRO	3,00	3,00	
	D 15 22 21 25 29 33 39 Cs 20 BR EL	2,00	2,00	
	D 15 22 15 Cs 18 BR EL CENTRO	1,00	1,00	
	D 15 22 03 07 09 BR EL CENTRO	3,00	3,00	
	K 22 16 43 BR EL CENTRO	1,00	1,00	
	K 22 16 37 39 BR EL CENTRO	1,00	1,00	
	K 22 16 31 BR EL CENTRO	1,00	1,00	
	K 22 16 23 Cs 13 BR EL CENTRO	1,00	1,00	
	C 16 22 04 K 22 16 17 BR EL CENTRO	1,00	1,00	
	C 16 22 12 BR CENTRO	1,00	1,00	
	C 16 22 18 20 BR EL CENTRO	1,00	1,00	
	OBSERVACIONES:	SUB TOTAL		26,00
		VIENEN		61,00
		TOTAL PRESUPUESTADO		87,00

Firma

Aprobó

ING. Nelson Lozano Cantor
Gerente ESPA E.S.P.

Firma

Realizó ING. Yorman Gonzalez Jaramillo
C.P.S 060 DE 2022



**Alcaldía
de Acacias**

DEPARTAMENTO DEL META

MUNICIPIO DE ACACIAS

EMPRESA DE SERVICIOS PUBLICOS DE ACACIAS E.S.P.



MEMORIA DE CANTIDADES

PROYECTO: MEJORAMIENTO ALCANTARILLADO SANITARIO DE LAS CARRERAS 15 A 16A ENTRE RIO ACACIITAS Y CALLE 17, CARRERA 15 ENTRE CALLES 17 Y 19, CARRERAS 21 Y 22 ENTRE CALLES 18 Y 19, CARRERA 18A ENTRE CALLE 17 Y 18 Y OPTIMIZACION DE LAS REDES DE ACUEDUCTO EN LA DIAGONAL 15 ENTRE CARRERA 20 Y 23, CALLE 16 ENTRE CARRERA 21 Y 23 Y CARRERA 22 ENTRE DIAGONAL 15 Y CALLE 16 EN EL MUNICIPIO DE ACACIAS - META

DESCRIPCIÓN ITEM:	suministro e instal. micromedidor de velocidad transmi.mecánica, cuerpo metálico - chorro único clase c 1/2" r160 (inc. certificado calibración, cajilla polipropileno y acoples)	ITEM PROY. 2.B.2	UNIDAD DE MEDIDA UN
------------------------------	---	--------------------------------	-------------------------------

CONCEPTO

CONCEPTO	DIMENSIONES		
	DESCRIP.	CANT ACOM	Medida Total
	C 16 22 28 Cs 9 BR EL CENTRO	1,00	1,00
	C 16 22 36 BR EL CENTRO	1,00	1,00
	C 16 22 44 Lo 7 BR EL CENTRO	1,00	1,00
	C 16 22 52 Lo 6 BR EL CENTRO	1,00	1,00
	C 16 22 60 Lo 5 BR EL CENTRO	1,00	1,00
	C 16 22 68 Cs 4 BR EL CENTRO	1,00	1,00
	C 16 22 76 BR EL CENTRO	1,00	1,00
	C 16 22 65 K 23 15 34 BR CENTRO	1,00	1,00
	C 16 22 07 37 BR CENTRO	1,00	1,00
	C 16 21 77 K 22 15 68 Br CENTRO	1,00	1,00
	C 16 21 67 69 73 Br CENTRO	1,00	1,00
	C 16 21 61 Br CENTRO	1,00	1,00
	C 16 21 51 Br CENTRO	1,00	1,00
	C 16 21 37 39 43 Br CENTRO	1,00	1,00
	C 16 21 27 CS 13 CENTRO	1,00	1,00
C 16 21 17 K 21 15 57 CS 14	1,00	1,00	

OBSERVACIONES:

SUB TOTAL

16,00

VIENEN

87,00

TOTAL PRESUPUESTADO

103,00

Firma

Aprobó

ING. Nelson Lozano Cantor
Gerente ESPA E.S.P.

Firma

Realizó ING. Yorman Gonzalez Jaramillo
C.P.S 060 DE 2022



DEPARTAMENTO DEL META - MUNICIPIO DE ACACIAS
 EMPRESA DE SERVICIOS PUBLICOS DE ACACIAS ESP
 NIT. 822001833-5 / NUIR. 1-50006000-3



ANALISIS DE ADMINSTRACIÓN, IMPREVISTOS Y UTILIDAD

OBJETO: MEJORAMIENTO ALCANTARILLADO SANITARIO DE LAS CARRERAS 15 A 16A ENTRE RIO ACACITAS Y CALLE 17, CARRERA 15 ENTRE CALLES 17 Y 19, CARRERAS 21 Y 22 ENTRE CALLES 18 Y 19, CARRERA 18A ENTRE CALLE 17 Y 18 Y OPTIMIZACION DE LAS REDES DE ACUEDUCTO EN LA DIAGONAL 15 ENTRE CARRERA 20 Y 23, CALLE 16 ENTRE CARRERA 21 Y 23 Y CARRERA 22 ENTRE DIAGONAL 15 Y CALLE 16 EN EL MUNICIPIO DE ACACIAS - META

DURACIÓN EN MESES	COSTO TOTAL DIRECTO DEL PROYECTO	ADMINISTRACIÓN	IMPREVISTOS	UTILIDAD	COSTO DEL PROYECTO CON AIU
8,00	\$ 1.612.307.680,00	\$ 564.307.688,00			\$ 2.176.615.368,00
		28,0%	2,0%	5,0%	

A. 1. ADMINISTRACION - PERSONAL

Item	Descripción	Dedicación mes	Precio-Unit.	Cantidad	Duración (MES)	% PARTIC	Valor Parcial
1	Director de obra	50%	\$ 5.000.000,00	1,00	8,00	1,241%	\$ 20.000.000,00
2	Ingeniero Residente (inc factor prestacional)	100%	\$ 3.550.000,00	1,00	8,00	1,782%	\$ 28.400.000,00
3	Ingeniero Hidraulico	50%	\$ 4.500.000,00	1,00	8,00	1,116%	\$ 18.000.000,00
4	Inspector SISOMA (inc factor prestacional)	100%	\$ 2.500.000,00	1,00	8,00	1,241%	\$ 20.000.000,00
Observaciones:						Sub-Total	5,36% \$ 86.400.000,00

A. 2. ADMINISTRACION - INSTALACIONES PROVISIONALES

Item	Descripción	Unidad	Precio-Unit.	Cantidad	Duración	% PARTIC	Valor Parcial
1	servicio de Energia electrica provisional	Mes	\$ 500.000,00	1,00	8,00	0,248%	\$ 4.000.000,00
2	Puntos de Hidratacion y Residuos	Mes	\$ 400.000,00	1,00	8,00	0,199%	\$ 3.200.000,00
3	Equipos de Primeros Auxilio y Seg. Ind	Unidad por el tiempo de ejecucion	\$ 2.080.000,00	2,00	8,00	0,258%	\$ 4.160.000,00
Observaciones:						Sub-Total	0,70% \$ 11.360.000,00

A. 3. ADMINISTRACION - PAPELERIA EQUIPO DE OFICINA

Item	Descripción	Unidad	Precio-Unit.	Cantidad	Duración	% PARTIC	Valor Parcial
1	Transporte Administrativo	Mes	\$ 1.500.000,00	1,00	8,00	0,744%	\$ 12.000.000,00
2	Elementos de seguridad personal	Unidad por el tiempo de ejecucion	\$ 10.000.000,00	1,00	8,00	0,620%	\$ 10.000.000,00
3	Computadores, impresora, Papeleria, Fotocopias y otros	Mes	\$ 500.000,00	2,00	8,00	0,496%	\$ 8.000.000,00
4	Registro fotografico y videos.	Mes	\$ 600.000,00	1,00	8,00	0,298%	\$ 4.800.000,00
5	Laboratorios y ensayos de material Control de Compactacion Caracterizacion de Relleno 3", Subbase 2" y Basse Triturada 1 1/2" CONCRETO DE SOLADOS - CONCRETOS DE ZAPATAS - CONCRETOS DE VIGAS Y COLUMNAS) Incluye Equipo Completo Y Entrega de Informes de Ensayos v Resultados	Mes	\$ 2.000.000,00	1,00	4,00	0,496%	\$ 8.000.000,00
6	Valia informativa	Unidad por el tiempo de ejecucion	\$ 2.500.000,00	1,00	8,00	0,155%	\$ 2.500.000,00
7	Arriendo de oficina	Mes	\$ 1.200.000,00	1,00	8,00	0,595%	\$ 9.600.000,00
8	Baño portable + Mantenimiento cada 15 dias	Mes	\$ 1.140.288,40	2,00	8,00	1,132%	\$ 18.244.614,00
Observaciones:						Sub-Total	4,54% \$ 73.144.814,00

A. 4. ADMINISTRACION - BANCARIOS

Item	Descripción	Unidad	Valor Total del Proyecto - descuentos	Cantidad	Duración	% PARTIC	Valor Parcial
1	Cuatro por mil (unico)	%	\$ 1.612.307.680,00	0,004	1,00	0,400%	\$ 6.449.231,00
Observaciones:						Sub-Total	0,40% \$ 6.449.231,00

A. 5. ADMINISTRACION - DESCUENTOS E IMPUESTOS

Item	Descripción	Unidad	Valor Total del Proyecto	Cantidad	Duración	% PARTIC	Valor Parcial
1	FONDO DE SEGURIDAD	%	\$ 1.612.307.680,00	5,00%	8,00	5,000%	\$ 80.615.384,00
2	ESTAMPILLA BENEFICIO ADULTO MAYOR	%	\$ 1.612.307.680,00	3,00%	8,00	3,000%	\$ 48.369.230,00
3	CULTURA 10% BIBLIOTECA	%	\$ 1.612.307.680,00	0,20%	8,00	0,200%	\$ 3.224.615,00
4	ESTAMPILLA PROCULTURA 0,90% DEL 2%	%	\$ 1.612.307.680,00	1,80%	8,00	1,800%	\$ 29.021.538,00
5	ADQUISICIONES DE BIENES RAICES, VEHICULOS, CONSTR 2%	%	\$ 1.612.307.680,00	2,00%	8,00	2,000%	\$ 32.246.154,00
6	RETEICA SERVICIOS 0,5x1000	%	\$ 1.612.307.680,00	0,50%	8,00	0,500%	\$ 8.061.538,00
7	TURISMO PARTICIPACIÓN MUNICIPAL	%	\$ 1.612.307.680,00	0,18%	8,00	0,180%	\$ 2.902.154,00
8	TURISMO DEPARTAMENTAL	%	\$ 1.612.307.680,00	1,82%	8,00	1,820%	\$ 29.344.000,00
9	ESTAMPILLA PRO ELECTRIFICACION RURAL	%	\$ 1.612.307.680,00	0,50%	8,00	0,500%	\$ 8.061.538,00
10	ESTAMPILLA PRO UNILLANOS	%	\$ 1.612.307.680,00	1,00%	8,00	1,000%	\$ 16.123.077,00
11	PÓLIZA CALIDAD Y RESPONSABILIDAD CIVIL EXTRA CONTRACTUAL	%	\$ 1.612.307.680,00	1,00%	8,00	1,000%	\$ 16.123.077,00
Observaciones:						Sub-Total	17,00% \$ 274.092.305,00
						TOTAL COSTO DE ADMINISTRACIÓN - APROX A CERO DECIMALES	28,0% \$ 451.446.150,00

A. 6. IMPREVISTOS

Item	Descripción	Unidad	Valor Total del Proyecto - descuentos	Cantidad	Duración	% PARTIC	Valor Parcial
1	IMPREVISTOS	%	\$ 1.612.307.680,00	2%	1,00	2,000%	\$ 32.246.154,00
Observaciones:						Sub-Total	2,00% \$ 32.246.154,00
						TOTAL COSTO DE IMPREVISTOS - APROX A CERO DECIMALES	2,0% \$ 32.246.154,00

A. 7. UTILIDAD

Item	Descripción	Unidad	Valor Total del Proyecto - descuentos	Cantidad	Duración	% PARTIC	Valor Parcial
1	UTILIDAD	%	\$ 1.612.307.680,00	5%	1,00	5,000%	\$ 80.615.384,00
Observaciones:						Sub-Total	5,00% \$ 80.615.384,00
						TOTAL COSTO DE IMPREVISTOS - APROX A CERO DECIMALES	5,0% \$ 80.615.384,00

TOTAL COSTO AIU - APROX A CERO DECIMALES 35,0% \$ 584.307.688,00

Revisó y Aprobó
 Ing. Nelson Lozano Cantor
 Gerente
 ESPA E.S.P.

Realizó
 Arq. William Humberto Cuastumal Arteaga
 Subgerente de acueducto y alcantarillado
 ESPA ESP